

# Manual do Usuário

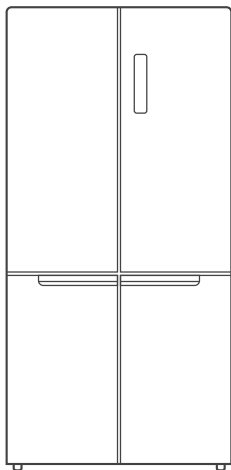

## REFRIGERADOR MULTIDOOR

515 LITROS

MDRF691FGDGL3

The Midea logo, consisting of a stylized white 'M' inside a white circle, followed by the word 'Midea' in a bold, white, sans-serif font, all set against a dark grey background.

# Obrigado por escolher a **Midea**!

A Midea é uma empresa comprometida com o bem-estar das pessoas. Com a combinação de design inteligente e tecnologia, seu novo equipamento trará novas experiências e deixará seu dia a dia muito mais agradável. Uma receita simples que fez da Midea uma das maiores fabricantes de eletrodomésticos e condicionadores de ar do mundo.

Este manual foi feito especialmente para que você conheça todas as características do seu aparelho, além de informações sobre manutenção, execução de serviços e claro, como obter o máximo das suas funcionalidades.

Caso precise de informações adicionais ou tenha dúvidas sobre a garantia, entre em contato através do nosso Serviço de Atendimento ao Consumidor, pelos telefones ou pelo site abaixo.



SAC - Serviço de Atendimento ao Consumidor  
3003 1005 (capitais e regiões metropolitanas)  
0800 648 1005 (demais localidades)

<https://www.midea.com/br/contato/>

## SUSTENTABILIDADE

Os componentes deste produto e sua embalagem são recicláveis. Não descarte no lixo comum.

Para o descarte seguro e sustentável de seu antigo aparelho, acesse [www.midea.com.br/descarte-consciente](http://www.midea.com.br/descarte-consciente) e descubra o ponto de descarte mais próximo. Se preferir, fale com a nossa Central de Atendimento pelos telefones **3003 1005** (capitais e regiões metropolitanas) ou **0800 648 1005** (demais localidades).

## CONTEÚDO

OBSERVAÇÕES IMPORTANTES .....	4
1 - SEGURANÇA .....	5
1.1 - Medidas Importantes de Segurança .....	5
2 - DESCRIÇÃO DOS COMPONENTES .....	8
2.1 - Características Técnicas Gerais .....	8
2.2 - Dimensões do Produto .....	8
2.3 - Identificação das Peças .....	10
2.4 - Características do Painel de Controle .....	12
3 - INSTALAÇÃO .....	13
3.1 - Preparação do Local para Instalação .....	13
3.2 - Espaçamentos Mínimos para Instalação .....	14
3.3 - Ajuste de Porta .....	15
3.4 - Movimentação .....	15
3.5 - Nivelamento e Ajuste dos Pés .....	16
3.6 - Ajuste e Retirada das Prateleiras de Vidro .....	17
3.7 - Ajuste e Retirada das Prateleiras das Portas .....	17
3.8 - Instruções para Instalação Elétrica .....	18
4 - UTILIZAÇÃO .....	19
4.1 - Recomendações Gerais .....	19
4.2 - Compartimentos .....	19
4.3 - Utilizando seu Refrigerador pela Primeira Vez .....	20
4.4 - Bloqueio e Desbloqueio do Painel de Controle .....	20
4.5 - Ajuste da Temperatura .....	21
4.6 - Funções .....	22
5 - CONEXÃO WIRELESS E APLICATIVO SMARTHOME .....	24
5.1 - Instalando o Aplicativo .....	24
5.2 - Configurando o Aplicativo .....	24
5.3 - Ativando o Controle Remoto .....	25
6 - LIMPEZA E MANUTENÇÃO .....	26
6.1 - Limpeza do Aparelho .....	26
6.2 - Substituição do LED .....	27
6.3 - Limpeza das Prateleiras e Gavetas .....	27
6.4 - Formação de Gotículas de Gelo .....	28
6.5 - Mudança de Local .....	28
6.6 - Ruídos de Funcionamento .....	28
7 - CÓDIGOS DE ERRO .....	29
8 - SOLUÇÕES DE PROBLEMAS .....	29
9 - DICAS PARA ECONOMIA DE ENERGIA .....	33

## OBSERVAÇÕES IMPORTANTES

O manual do usuário que acompanha seu aparelho foi desenvolvido com o objetivo de esclarecer quaisquer dúvidas que possam surgir durante o uso, instalação e manutenção. Além disso, ele contém informações importantes sobre segurança que, se seguidas corretamente, podem garantir o bom funcionamento deste e, mais importante, garantir a sua segurança.

Este manual do usuário também está disponível em nosso site; em caso de perda por favor acesse-o através do endereço eletrônico: <http://www.midea.com/br>.

Pensando no consumidor, este manual foi produzido com textos objetivos e claros, imagens e fotos que facilitam o entendimento dos procedimentos descritos e com observações que requerem maior atenção para o melhor uso do aparelho.

Algumas figuras/fotos apresentadas neste manual podem ter sido feitas com equipamentos similares ou com a retirada de proteções/componentes para facilitar a representação, entretanto o modelo real adquirido é que deverá ser considerado.

### NOTA

Indica ao usuário detalhes sobre o funcionamento do aparelho, geralmente recomendações da melhor utilização deste.

### IMPORTANTE

Indica ao usuário observações muito importantes sobre o funcionamento, evitando práticas inseguras, as quais podem resultar em danos a pessoas ou a propriedade, mas também a saúde do usuário se não realizados corretamente.

### PERIGO

Indica ao usuário procedimentos que requerem maior atenção. São recomendações e advertências que devem ser consideradas para garantir a segurança e integridade física dos usuários ou a sua propriedade.

### PERIGO

Ao descartar o aparelho, as portas devem ser retiradas. Refrigeradores que estejam fora de operação podem apresentar perigo iminente, especialmente a crianças, pois, ao brincarem com o produto, podem ficar presas em seu interior, com risco grave de falta de ar e até mesmo de um acidente fatal.

# 1 - SEGURANÇA

Para garantir o melhor desempenho de seu aparelho leia atentamente todas as recomendações a seguir. Não descarte o Manual do Usuário, guarde-o para eventuais consultas. Leia todas as instruções antes de usar o aparelho.

## 1.1 - Medidas Importantes de Segurança

Para reduzir riscos de acidentes, tais como; choque elétrico, queimaduras, ferimentos pessoais ou danos ao equipamento, siga as recomendações básicas de segurança ao usar este aparelho:

### NOTA

Não utilize o aparelho para outros fins além dos indicados neste Manual, o uso indevido poderá implicar em riscos potenciais aos usuários. Utilize-o apenas em conformidade com as instruções fornecidas neste Manual.

### PERIGO

- Este aparelho não se destina à utilização por pessoas (inclusive crianças) com capacidades físicas, sensoriais ou mentais reduzidas, ou por pessoas com falta de experiência e conhecimento, a menos que tenham recebido instruções referentes à utilização do aparelho ou estejam sob a supervisão de uma pessoa responsável pela sua segurança.
- Recomenda-se que as crianças sejam vigiadas para assegurar que elas não estejam brincando com o aparelho.
- Para evitar acidentes, mantenha o material da embalagem fora do alcance de crianças, após desembalar o produto.
- A fim de evitar acidentes, tais como choque elétrico, não mergulhe o cabo de alimentação ou o plugue em água ou em qualquer outro líquido.
- Se o cordão de alimentação estiver danificado, ele deve ser substituído pelo fabricante, agente autorizado ou pessoa qualificada, afim de evitar riscos.

### IMPORTANTE

- Verifique se a tensão da rede elétrica no local de instalação é a mesma indicada na etiqueta localizada no aparelho.
- Mantenha o cabo de alimentação longe de superfícies aquecidas.
- NUNCA permita que o cabo de alimentação toque superfícies quentes, pontiagudas ou cortantes. Não coloque objetos sobre o cabo nem exerça tração nele. Sempre deixe o cabo livre durante o funcionamento.
- Fique atento para que o cabo de alimentação não esteja dobrado ou pressionado por algum móvel ou pelo próprio aparelho.
- Para desligar o aparelho, retire o plugue da tomada elétrica. Sempre desconecte segurando pelo plugue, nunca puxe pelo cabo de alimentação.
- Se o plugue fornecido com o aparelho não for adequado à tomada, não modifique-o, procure um electricista qualificado para que faça a instalação de uma tomada apropriada.
- Evite manusear o aparelho e o cabo de alimentação com os pés e as mãos úmidos e/ou pés descalços.

### NOTAS

- Retire o plugue da tomada sempre que for fazer limpeza ou manutenção, após finalizar a limpeza recoloque todos os componentes no refrigerador antes de ligá-lo.
- Em caso de mau funcionamento ou se observar fumaça desligue ou desconecte o plugue da tomada e contate o SAC Midea.

### PERIGO

**NÃO UTILIZE** o aparelho após este ter apresentado defeito, ter sofrido algum dano ou mesmo com o cabo elétrico ou o plugue danificados. Contate o SAC Midea para solicitar atendimento.

### IMPORTANTE

- Este aparelho é destinado para uso doméstico ou similar, tais como:
  - Cozinhas de funcionários em lojas, escritórios ou outros ambientes de trabalho;
  - Para uso por clientes em hotéis, motéis e outros ambientes de tipo residencial;
  - Ambientes do tipo cama e café da manhã;
  - Cantinas e ambientes não comerciais similares.
- Não instale o aparelho em locais muito úmidos, com altas temperaturas nem próximos de fontes de calor. Instale em um local seco para evitar danos, umidade ou ferrugem.
- Mantenha aberturas para ventilação nas imediações do equipamento, livres de obstruções
- Instale seu aparelho em um piso que seja resistente o suficiente para suportá-lo, inclusive quando este estiver totalmente cheio.
- Não coloque objetos ou recipientes com líquido em cima do aparelho para evitar choques elétricos e danos ao aparelho.

### PERIGO

- Não guarde substâncias inflamáveis, como por exemplo, éter, benzina, gases e colas dentro do aparelho.
- Não respingue água ou outros líquidos sobre o aparelho, pois poderá causar mau funcionamento ou choques elétricos.
- Não instale o aparelho perto de um ponto de gás.

### NOTAS

- Não exerça pressão sobre qualquer componente do aparelho, como por exemplo sobre as portas, para evitar que se deformem.
- Não armazene nem use este aparelho em ambientes externos (ao ar livre).

### NOTAS

- Não é recomendável armazenar por tempo excessivo bebidas ou recipientes fechados no freezer, pois as garrafas podem rachar e ocasionar problemas.
- Não armazene produtos químicos ou medicamentos no refrigerador, a fim de evitar contaminação dos alimentos.
- Alimentos em grande quantidade irão diminuir a eficiência de refrigeração do aparelho. Atente-se em carregá-lo aos poucos, a fim de não prejudicar o seu funcionamento.
- Mantenha o aparelho sempre limpo e higienizado a fim de prolongar sua vida útil.
- É normal que o condensador, o compressor, o batente das portas e as laterais do aparelho apresentem temperaturas elevadas.

### IMPORTANTE

- Tenha o cuidado em não colocar as mãos abaixo do aparelho, podem existir arestas que venham a causar ferimentos.
- Os espaços entre as portas é pequeno, tenha cuidado para não colocar as mãos nesta área, evitando machucar os dedos.
- Caso ocorra a deformação de algum dos componentes, o bom funcionamento do aparelho ficará comprometido.
- O sistema de refrigeração do aparelho pode ser danificado caso o mesmo for posicionado horizontalmente.
- Este refrigerador possui sistema de degelo automático.
- Não utilize equipamentos mecânicos ou outras formas para acelerar o processo de degelo que não sejam especificadas pelo fabricante.
- Não utilize ferramentas elétricas dentro dos compartimentos para armazenagem de comida a não ser que sejam recomendadas pelo fabricante.

**PERIGO**

- Não armazene substâncias explosivas, como latas de aerossol com propelente inflamável, neste aparelho.
- Não danifique o circuito do refrigerante.
- Em caso de vazamento de gases ou outros gases inflamáveis desligue a válvula de gás e abra as portas e janelas. Não desligue da tomada o refrigerador ou outros aparelhos, pois arcos elétricos podem gerar a ignição do fogo.

**IMPORTANTE**

Antes de ligar o aparelho à rede elétrica, mantenha-o na posição normal de funcionamento por, aproximadamente, 2 horas. Isto reduzirá a possibilidade de mau funcionamento devido ao manuseio ocorrido durante o transporte.

**IMPORTANTE**

- O uso de acessórios não recomendados pela Midea pode provocar acidentes e danos ao aparelho e/ou acessórios.
- Para não perder a garantia e para evitar problemas futuros este aparelho deve receber manutenção apenas de técnicos de serviço de empresas credenciadas. Contate o SAC Midea para realizar um exame, reparo ou ajuste.

**PERIGO**

Não é recomendado armazenar qualquer tipo de medicamento, material hospitalar e/ou similares que necessitem de um controle rigoroso de temperatura.

**NOTAS**

- A adaptação e a preparação do local para a instalação do produto, tais como: alvenaria, carpintaria, gesso, rebaixamento, mobiliário, preparação da rede elétrica do ambiente (tomada, disjuntor, bitola de cabos, eletroduto, etc), é de inteira responsabilidade do usuário/consumidor.
- O gabinete do aparelho pode emitir calor durante a operação especialmente no verão. Isso é causado pela radiação do condensador, e é um fenômeno normal.
- Não utilize estabilizador ou “No-break” de computadores, eles poderão incendiar-se ou danificar o refrigerador.
- A Nota Fiscal e o Certificado de Garantia são documentos importantes e devem ser guardados para efeito de garantia.

## 2 - DESCRIÇÃO DOS COMPONENTES

### 2.1 - Características Técnicas Gerais

MODELO	MDRF691FGDGL3
Tensão (V)	127-220
Frequência (Hz)	60
Capacidade total (L)	515
Capacidade refrigerador (L)	345
Capacidade congelador (L)	170
Corrente elétrica (A)	1,3 - 0,8
Potência de degelo (W)	280 - 280
Potência máxima da lâmpada (W)	5
Fluido refrigerante	R600a
Massa total de refrigerante (g)	63
Agente expensor	Ciclopentano
Classe climática	T
Massa (peso) do produto (kg)	99
Dimensões máximas (LxAxP) (mm)	833 x 1898 x 653

#### NOTA

#### CONEXÃO WIRELESS

Este produto contém a placa MWB-S-WB01 código de homologação Anatel 06624-21-05648.



### 2.2 - Dimensões do Produto

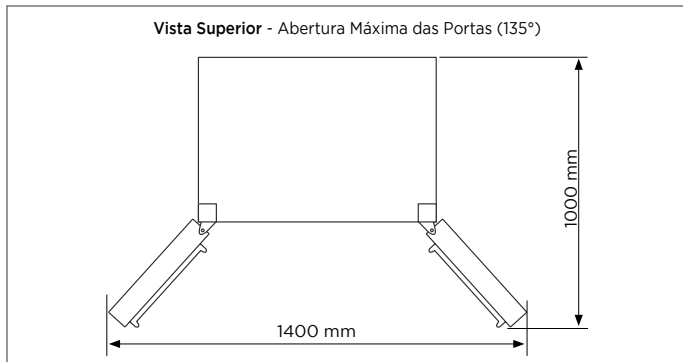

**Vista Superior - Profundidade Máxima do Aparelho\***

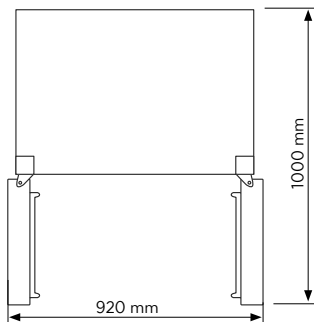

\* Abertura de 90°  
das portas.

**Vista Frontal**

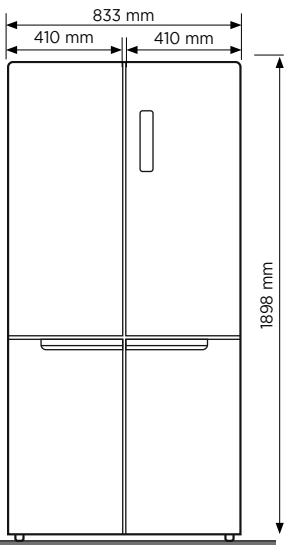

**Vista Lateral**

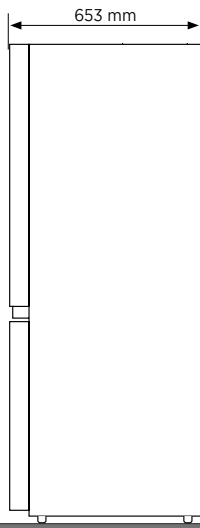

## 2.3 - Identificação das Peças

### Vista Externa

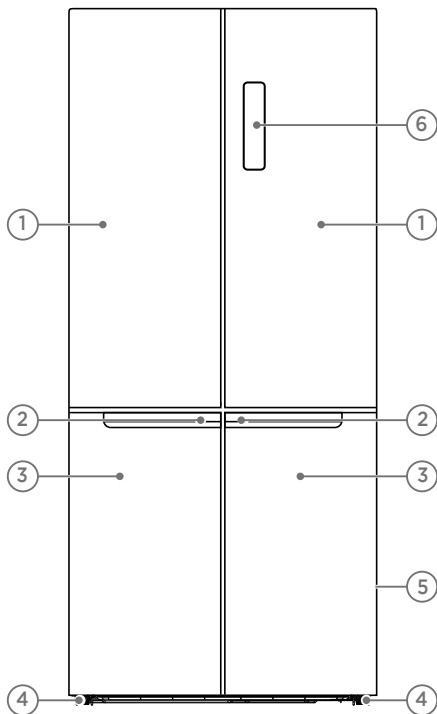

### Acessórios:

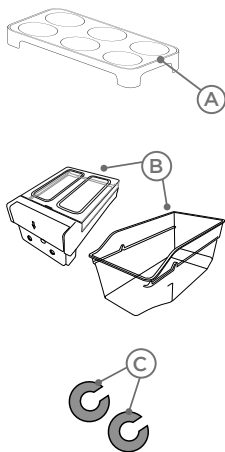

A. Porta ovos (2 unidades)

B. Ice maker (1 unidade)

C. Anel de nivelamento da porta (2 unidades)

1. Portas do refrigerador

2. Puxadores

3. Portas do freezer

4. Pés niveladores

5. Cabo de alimentação elétrica  
(parte traseira)

6. Painel de controle

## Vista interna

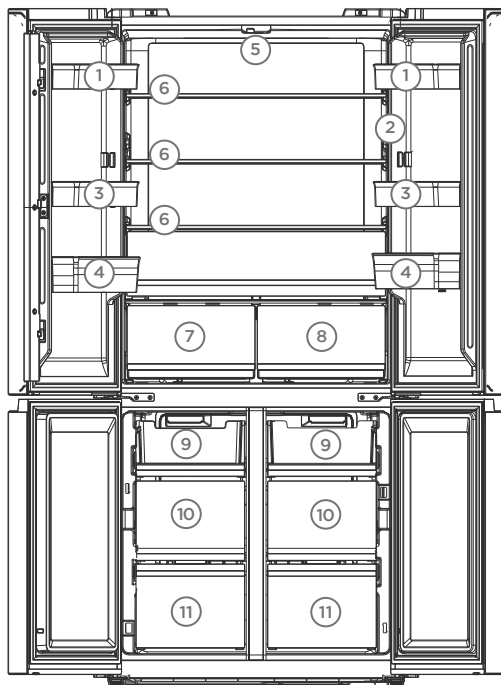
**Refrigerador**

1. Prateleira menor superior da porta
2. Sensores de temperatura
3. Prateleira menor intermediária da porta
4. Prateleira maior inferior da porta
5. Iluminação de LED
6. Prateleiras de vidro do refrigerador

7. Gaveta Vario Box
8. Gaveta Fruit&Veg Box

**Freezer**

9. Gavetas superiores com frente aberta
10. Gavetas intermediárias
11. Gavetas inferiores

## 2.4 - Características do Painel de Controle

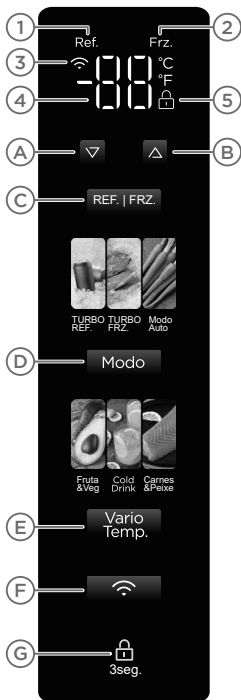

### Tela:

1. Ícone do compartimento de refrigeração
2. Ícone do compartimento de congelamento
3. Ícone de exibição de temperatura
4. Ícone de conexão sem fio
5. Ícone de bloqueio e desbloqueio

### Botões de Controle:

- A. Tecla para baixar a temperatura
- B. Tecla para aumentar a temperatura
- C. Tecla de seleção de zona de temperatura
- D. Tecla de seleção de modo
- E. Tecla de seleção de temperatura variável
- F. Tecla Wi-Fi
- G. Tecla de bloqueio e desbloqueio

## 3 - INSTALAÇÃO

### 3.1 - Preparação do Local para Instalação

1. Retire as embalagens externa e interna que envolvem seu aparelho. Para facilitar, recomenda-se que a instalação seja feita por 2 pessoas.
8. Instale seu aparelho em um piso que seja resistente o suficiente para suportá-lo, inclusive quando este estiver totalmente cheio.

#### NOTA

Para evitar acidentes, após desembalar o aparelho, mantenha o material da embalagem fora do alcance de crianças.

2. Evite colocar o aparelho em áreas úmidas.
3. Verifique se a tensão da rede elétrica no local de instalação é a mesma indicada na etiqueta localizada no aparelho.
4. Instale o aparelho afastado da luz solar direta e de fontes de calor (fogões, aquecedores, etc.). A luz solar direta pode afetar a pintura do aparelho e fontes de calor podem elevar o consumo de energia. Uma temperatura ambiente extremamente baixa também pode fazer com que o aparelho não opere corretamente.
5. Ao escolher o local de instalação do refrigerador certifique-se de que haja uma tomada aterrada.
6. Este aparelho deve ser instalado em um local plano e nivelado (veja o procedimento de ajuste dos pés no subitem 3.4 - *Nivelamento e Ajuste dos Pés*), próximo à uma tomada elétrica adequada.
9. Na escolha do local para instalação, do aparelho, considere os espaçamentos recomendados conforme o subitem 3.2 - *Espaçamentos Mínimos para Instalação*.
10. O aparelho possui rodas para facilitar a sua movimentação. Para posicionar o refrigerador no local desejado desloque-o em linha reta, conforme a figura abaixo. Não faça movimentos em zigue-zague.

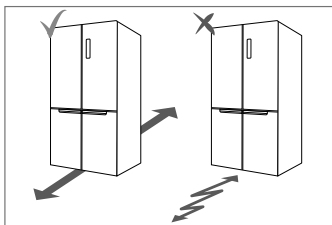

#### IMPORTANTE

Mantenha aberturas para ventilação nas imediações do equipamento, livres de obstruções.

#### IMPORTANTE

Ao transportar/deslocar o aparelho, se houver inclinação deste, aguarde pelo menos 2 horas antes de ligá-lo novamente. Isto reduzirá a possibilidade de mau funcionamento devido ao manuseio ocorrido durante o transporte.

#### PERIGO

#### Risco de choque elétrico!

Não conecte o plugue do aparelho na tomada antes de finalizar a instalação.

7. Não exerça nenhuma pressão sobre qualquer componente do aparelho, como por exemplo sobre as portas, para evitar que se deformem.

### 3.2 - Espaços Mínimos para Instalação

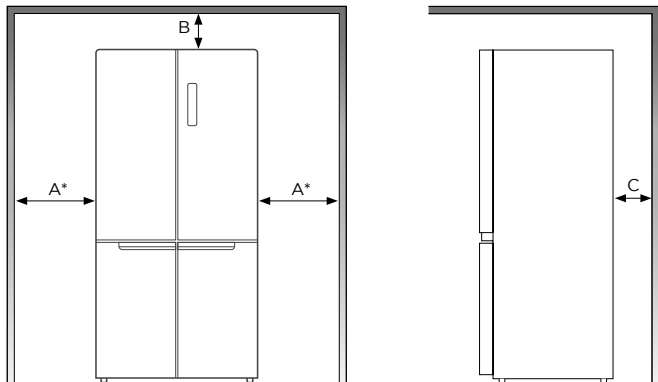

	A*	B	C
Distância Mínima (mm)	100	100	100

\* Os espaçamentos (A) são referentes as laterais do aparelho, não sendo considerada a abertura das portas. Ver NOTA na sequência.

#### NOTA

As portas do aparelho possuem uma abertura total de aproximadamente 135°.

Lembre-se de considerar as dimensões do aparelho, evitando que haja qualquer obstrução para abertura das mesmas.

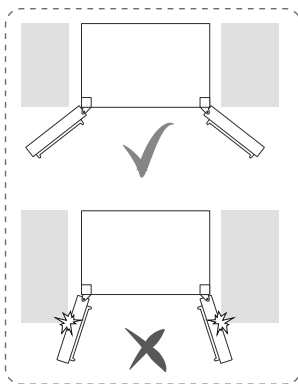
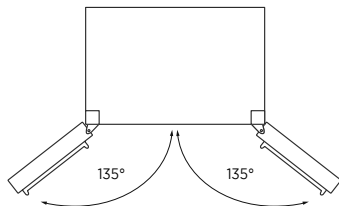

### 3.3 - Ajuste de Porta

Verifique se as portas estão niveladas. Caso não estejam, junto ao seu Refrigerador, vem como acessório 2 anéis que servirão para o processo de nivelamento das portas. Para realizar o procedimento, siga os passos abaixo:

1. Com cuidado e auxílio de uma pessoa, force a porta a ser nivelada para cima até a altura desejada (*até que ela fique no mesmo nível da outra porta*) (figura ao lado).
2. Após alinhar a porta, com o auxílio de um alicate (*não fornecido com o produto*), insira o anel de nivelamento no espaço criado na dobradiça central (detalhe a na figura ao lado). O número de anéis suficientes para nivelamento da porta, irá depender da diferença de nível entre as portas.

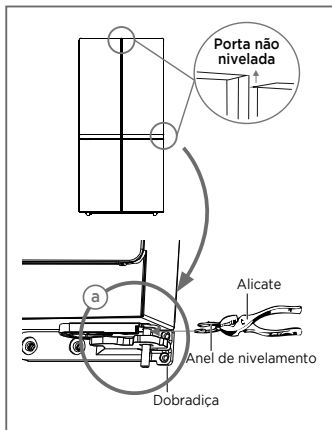

#### NOTA

Caso 2 anéis não sejam suficientes para nivelar a porta, entre contato com o SAC Midea para solicitar atendimento.

### 3.4 - Movimentação

O refrigerador possui quatro rodas que facilitam a movimentação do aparelho, duas na parte de trás e duas na parte da frente. Sempre que for mover o refrigerador, ajuste seus pés para que não toquem no chão. Essa medida facilita o deslocamento do mesmo.

Para travar o refrigerador no local desejado novamente, basta girar os pés até que eles entrem em contato com o chão.

### 3.5 - Nivelamento e Ajuste dos Pés

Após posicionado no local de trabalho, verifique a estabilidade e o nivelamento do aparelho. O refrigerador possui 2 pés frontais ajustáveis, um no lado direito e outro no lado esquerdo.

O aparelho deve ficar estável quando os dois pés estiverem encostados no chão. O nivelamento deve ser feito em um piso sólido e plano.

Antes de fazer o ajuste, verifique se o aparelho está desconectado da tomada.

1. Para ajustar a altura do lado esquerdo gire o pé nivelador, com o auxílio de uma chave de fenda, no sentido horário para levantá-lo, ou sentido anti-horário para baixá-lo - figura 1 ao lado.
2. Para ajustar a altura do lado direito gire o pé nivelador, com o auxílio de uma chave de fenda, no sentido horário para levantá-lo, ou sentido anti-horário para baixá-lo - figura 2 ao lado.

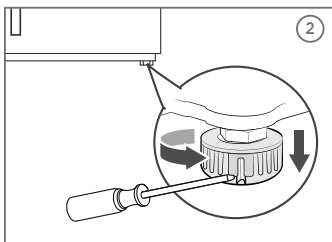
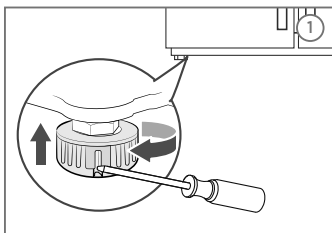

#### NOTA

Certifique-se de que o refrigerador ficou nivelado e estável.

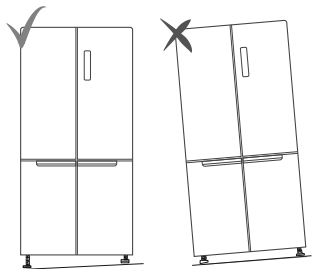

#### NOTA

Para que as portas fechem com mais facilidade, deve-se ajustar os pés de maneira a deixar a parte frontal do aparelho um pouco mais elevada

### 3.6 - Ajuste e Retirada das Prateleiras de Vidro

O aparelho possui três prateleiras de vidro, sendo que a prateleira intermediária poderá ser posicionada em duas opções de altura, de acordo com a necessidade de espaço dos produtos a serem armazenados.

1. Para reposicionar a prateleira intermediária basta levantar a parte traseira desta, puxando-a até que saia completamente dos encaixes laterais do aparelho ("a" na figura ao lado).
2. Reposicione então a prateleira intermediária no outro nível de altura e empurre-a até o final dos encaixes laterais ("b" na figura ao lado).
3. Para retirar as demais prateleiras (superior e inferior) proceda da mesma maneira, levantando a parte traseira destas e puxando-as até que saiam completamente dos respectivos encaixes laterais do aparelho.

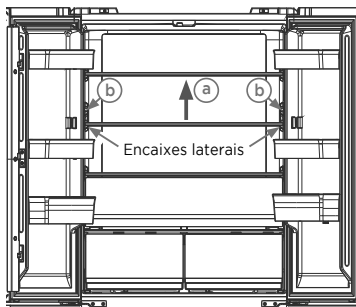

### 3.7 - Ajuste e Retirada das Prateleiras das Portas

O aparelho possui seis prateleiras nas portas do refrigerador, sendo que as prateleiras intermediárias poderão ser posicionadas em duas opções de altura, de acordo com a necessidade de espaço dos produtos a serem armazenados.

1. Para reposicionar a prateleira intermediária empurre-a para cima até que se solte dos encaixes laterais das portas (figura ao lado).
2. Reposicione então a prateleira intermediária no outro nível de altura e encaixe-a novamente empurrando-a para baixo.
3. Para retirar as demais prateleiras (superiores e inferiores) proceda da mesma maneira, empurrando-as para cima até que saiam completamente dos respectivos encaixes laterais da porta do aparelho.

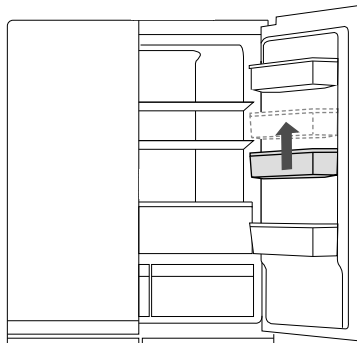

### 3.8 - Instruções para Instalação Elétrica

#### IMPORTANTE

- Não utilize adaptadores, extensões, benjamins ou conectores "T".
- Verifique atentamente a tensão do aparelho antes de ligá-lo na tomada.
- A tomada elétrica, por motivo de segurança, deve estar localizada em um local de fácil acesso após a instalação do aparelho.
- Conecte este aparelho a uma tomada exclusiva.
- Este aparelho é equipado com cabo de alimentação e plugue de aterramento e deverá ser ligado em uma rede elétrica com aterramento de acordo com a norma NBR 5410 (instalações elétricas de baixa tensão).
- O aterramento garante a proteção do usuário contra choques elétricos através das partes metálicas do aparelho.

#### PERIGO

- Por medidas de segurança este aparelho deve receber manutenção apenas de técnicos de serviço de empresas credenciadas.
- A instalação elétrica deverá SEMPRE ser realizada por um profissional habilitado e qualificado.
- Não seguir as recomendações Midea contidas nesse Manual pode causar incêndios, choque elétrico, curto-circuitos e risco de vida.

Este aparelho deve ser instalado em um ponto de alimentação de acordo com a norma NBR 5410 (instalações elétricas de baixa tensão).

Esta instalação deve conter TODOS os dispositivos de proteção previstos em norma, tais como: Aterramento adequado, disjuntor e dispositivo Diferencial Residual (DR) corretamente dimensionados.

Os dados elétricos para dimensionamento e instalação do aparelho estão disponíveis na tabela de Características Técnicas Gerais, subitem 2.2 deste manual.

## 4 - UTILIZAÇÃO

### 4.1 - Recomendações Gerais

1. O Refrigerador Midea utiliza o sistema Frost Free, que torna desnecessário o processo manual de degelo.
2. Antes de inserir qualquer alimento no refrigerador é recomendado realizar uma limpeza externa e interna no aparelho.
3. Antes de utilizar o seu refrigerador pela primeira vez é recomendado ligar o aparelho e aguardar 24 horas para armazenar qualquer alimento, garantindo que a temperatura interna do aparelho seja estabilizada.
4. Não coloque alimentos encostados nas saídas de ar para não comprometer o desempenho do refrigerador.

#### NOTAS

- Verifique se a tensão da rede elétrica no local de instalação é a mesma indicada na etiqueta localizada no aparelho.
- Em caso de falta de energia, quando a mesma retornar, o aparelho iniciará com as últimas temperaturas configuradas pelo usuário.

#### IMPORTANTE

A carga máxima suportada pelas prateleiras de vidro do refrigerador é de 30 kg, desde que o peso esteja uniformemente distribuído sobre a superfície da prateleira, e não concentrado em um único ponto. Não exceda o peso máximo permitido de maneira a evitar o risco de quebra e possíveis ferimentos.

### 4.2 - Compartimentos

O refrigerador Multidoor possui dois compartimentos independentes: Refrigerador e Freezer.

#### Refrigerador

- O compartimento do refrigerador é adequado para o armazenamento de frutas, vegetais, bebidas e outros alimentos de consumo imediato.
- Alimentos cozidos não devem ser armazenados no refrigerador até que estejam devidamente resfriados à temperatura ambiente.
- Recomenda-se que os alimentos sejam selados antes de serem colocados dentro do refrigerador evitando possíveis contaminações e odores.
- As prateleiras podem ser ajustadas para cima ou para baixo para um armazenamento adequado e uso facilitado.

#### Freezer

- O compartimento do freezer é adequado para armazenar alimentos congelados como carnes, peixes e outros alimentos que não sejam de consumo imediato.
- A baixa temperatura do freezer pode manter a qualidade dos alimentos durante um maior período de tempo.

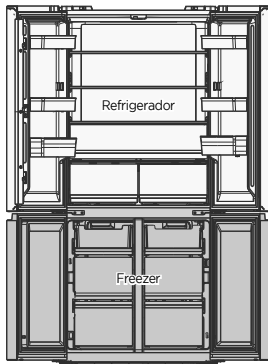

### 4.3 - Utilizando seu Refrigerador pela Primeira Vez

1. Ao ligar o aparelho na tomada o painel de controle iniciará com exibição de todos os LED's indicadores por 3 segundos. Enquanto isso, o som de inicialização irá soar e, em seguida, a tela entrará na exibição normal da operação.
2. Retirada do plástico de proteção das portas. Para evitar danos e riscos ao produto durante o transporte, o refrigerador possui um filme plástico protetor nas portas do aparelho. É obrigatório que este filme seja retirado antes da utilização do aparelho. Para facilitar a remoção, inicie o procedimento pelos cantos, puxando em direção ao centro das portas.

#### IMPORTANTE

O painel de controle se desliga automaticamente após um determinado tempo, isso é normal. Para realizar qualquer operação você deve desbloquear o painel, conforme o item 4.4 - *Bloqueio e Desbloqueio do Painel de Controle*.

### 4.4 - Bloqueio e Desbloqueio do Painel de Controle

1. Após alguns segundos sem utilização as luzes do display se apagam e o painel de controle é bloqueado automaticamente, isso é normal.
2. Esta operação serve como forma de proteção para que crianças não operem o refrigerador sem a devida supervisão de um adulto. O travamento impossibilita o uso de qualquer tecla do painel, exceto a tecla de bloqueio "🔒".

#### Desbloquear painel de controle

1. No estado bloqueado, pressione e segure a tecla de bloqueio "🔒" por 3 segundos, um "bip" indica que o travamento foi desativado. Então o painel de exibição será desbloqueado e a tecla estará operável.

#### NOTA

Quando o painel for desbloqueado as configurações mostradas são as últimas escolhidas pelo usuário.

#### Bloquear painel de controle

1. No estado desbloqueado, pressione e segure a tecla de bloqueio "🔒" por 3 segundos ou aguarde 30 segundos para o bloqueio automático. Após 30 segundos os LED's do display se apagam.

## 4.5 - Ajuste da Temperatura

O Refrigerador Midea dispõe de um painel de controle para selecionar a temperatura de operação mais adequada a sua necessidade. O controle de temperatura situa-se no centro do seu refrigerador.

### NOTA

As temperaturas são valores aproximados e podem sofrer variação dependendo da temperatura externa do ambiente e do modo de utilização.

### Ajuste de temperatura do refrigerador

O refrigerador foi projetado para armazenar alimentos a curto prazo. Sua temperatura interna pode ser ajustada de 2°C à 8°C. Para alterar a temperatura do refrigerador, siga os passos a seguir:

1. Pressione a tecla de seleção de zona de temperatura para alternar entre a temperatura do freezer e do refrigerador.
2. Após selecionada a temperatura do refrigerador, navegue pelas teclas  $\nabla$  e  $\Delta$ . Toda vez que um dos botões for pressionado, a temperatura altera 1°C. O display mostrará a temperatura selecionada e o ajuste é salvo após o bloqueio do painel.



### Ajuste de temperatura do freezer

O freezer foi projetado para armazenar alimentos a longo prazo. Sua temperatura interna pode ser ajustada de -16°C à -24°C. Para alterar a temperatura do freezer, siga os passos a seguir:

1. Pressione a tecla de seleção de zona de temperatura para alternar entre a temperatura do freezer e do refrigerador.
2. Após selecionada a temperatura do freezer, navegue pelas teclas  $\nabla$  e  $\Delta$ . Toda vez que um dos botões for pressionado, a temperatura altera 1°C. O display mostrará a temperatura selecionada e o ajuste é salvo após o bloqueio do painel.



## 4.5 - Ajuste da Temperatura (continuação)

### Ajuste de temperatura da gaveta Vario Box

1. A gaveta de temperatura variável (Vario Box) oferece três opções de ajuste, proporcionando flexibilidade no uso do espaço interno e permitindo ao usuário selecionar a temperatura ideal da gaveta conforme sua necessidade.

As faixas de ajuste são:

- **Fruta & Veg.:** ideal para armazenar todo o tipo de frutas e legumes.
- **Cold Drink:** Ideal para armazenar produtos secos e bebidas.
- **Carnes & Peixe:** ideal para uma pequena quantidade de carne armazenada por 1-2 dias.

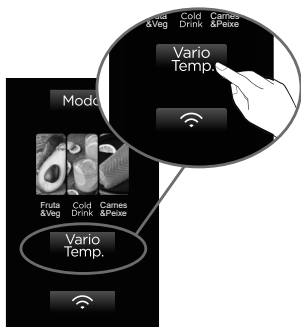

## 4.6 - Funções

Pressione a tecla de seleção de modo para escolher os modos super frio, super congelamento ou modo automático.

### 4.6.1 - Modo TURBO REF. (Super Frio)

Esta função é indicada para resfriar rapidamente alimentos do compartimento refrigerador. Ela também pode ser utilizada quando o mesmo está muito abastecido, melhorando seu desempenho de refrigeração. Ao ativar a função, o aparelho configura a temperatura máxima de refrigeração para o refrigerador (2°C). Esta função fica ativa durante 6 horas.

1. Para ativar a função, pressione a tecla “Modo” até que a imagem da função apareça no display. O display mostrará o ícone “TURBO REF.” e a temperatura de 2°C para o refrigerador.
2. Para sair da função, pressione a tecla de seleção de modo até apagar o ícone “TURBO REF.” e a temperatura retornar à anteriormente ajustada.

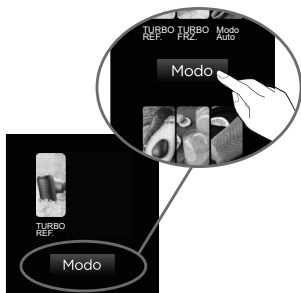

#### 4.6.2- Modo TURBO FRZ. (Super Congelamento)

Esta função é indicada para resfriar rapidamente os alimentos do compartimento freezer ou quando o mesmo está muito abastecido, melhorando o seu desempenho. Ao ativar a função, o aparelho configura a temperatura máxima de congelamento para o freezer (-24°C). Esta função fica ativa durante 24 horas.

1. Para ativar a função, pressione a tecla **"Modo"** até que a imagem da função apareça no display. O display mostrará o ícone **"TURBO FRZ."** a temperatura -24°C para o freezer.
2. Para sair da função, pressione a tecla de seleção de modo até apagar o ícone **"TURBO FRZ."** e a temperatura retornar à anteriormente ajustada.

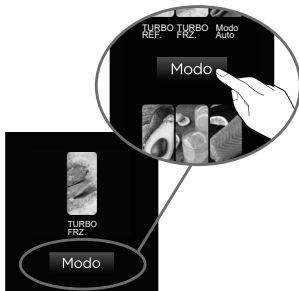

#### NOTA

As funções **Super Frio** e **Super Congelamento** podem ser ativadas simultaneamente. Quando isso ocorrer, o refrigerador operará na capacidade máxima de refrigeração, exibindo no display a temperatura de 2°C no compartimento do refrigerador e -24°C no compartimento do freezer.

#### 4.6.3 - Modo Automático

Ao ativar a função, o aparelho configura a temperatura de congelamento para o freezer (-18°C) e a temperatura de refrigeração (5°C) para o refrigerador, combinação esta de temperaturas que auxilia na diminuição do consumo de energia.

1. Para ativar a função, pressione a tecla **"Modo"** até que a imagem da função apareça no display. O display mostrará o ícone **"Modo Auto"** e a temperatura de -18°C para o freezer e 5°C para o refrigerador.
2. Para sair da função, pressione a tecla de seleção de modo até apagar o ícone **"Modo Auto"** e a temperatura retornar à anteriormente ajustada.

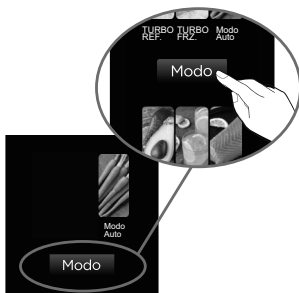

## 5 - CONEXÃO WIRELESS E APLICATIVO SMARTHOME

### NOTAS

- Aplicativo disponível para os sistemas iOS 9.0 ou superior e Android 4.4 ou superior.
- A configuração de acesso à rede do refrigerador requer uma conexão wireless com faixa de frequência de 2,4 GHz. Faixa de frequência de 5 GHz não é compatível.
- Este modelo não suporta roteador criptografado em protocolo WEP.

### 5.1 - Instalando o Aplicativo

#### NOTA

Certifique-se que seu celular esteja conectado à sua conexão wireless doméstica e seu bluetooth esteja ativo.

#### IMPORTANTE

- Utilize o QR Code ao lado para baixar o aplicativo SmartHome (basta abrir a câmera do seu celular e apontar para o QR Code).
- Com o aplicativo SmartHome instalado, abra o aplicativo e crie sua conta pessoal.



### 5.2 - Configurando o Aplicativo

#### NOTAS

- É necessário uma conexão wireless para a configuração inicial do refrigerador. Uma vez que o acesso à rede já tenha sido configurado, o aplicativo pode ser utilizado através de conexão wireless e dados móveis, e o refrigerador pode ser controlada remotamente.
- Quando sua senha de conexão wireless for alterada ou o roteador for substituído, você precisará configurar o acesso à rede novamente.
- Não é possível configurar o acesso à rede enquanto a seu refrigerador estiver com algum programa em andamento.

#### 5.2.1 - Realizando a conexão entre aplicativo e o refrigerador

É possível adicionar o seu refrigerador por 3 métodos: conexão automática (QR Code), conexão dispositivos próximos e conexão com seleção manual na lista de modelos.

##### Realizando a conexão automática (QR Code)

1. No aplicativo SmartHome, clique no quadrado superior do canto direito.
2. Escaneie o QR Code que está posicionado na parte frontal do seu produto.
3. Siga as instruções que aparecem na tela do seu dispositivo.

### Realizando a conexão dispositivos próximos

1. Ligue o refrigerador e pressione a tecla  até que "RP" apareça no display.
2. No aplicativo SmartHome, clique em (+), e seu refrigerador aparecerá na área de "procurando dispositivos próximos" na tela do seu celular como "Geladeira", clique neste ícone.
3. Siga as instruções que aparecem na tela do seu dispositivo.

### Realizando a conexão com seleção manual na lista de modelos

1. No seu aplicativo SmartHome, clique em (+).
2. Selecione a categoria "Geladeira".
3. Selecione o modelo do seu refrigerador na lista de modelos disponíveis.
4. Siga as instruções que aparecem na tela do seu dispositivo.

#### NOTAS

O LED indicador de conexão wireless pode piscar de 3 modos:

- Piscar rapidamente: indica que o refrigerador está tentando estabelecer uma conexão wireless.
- Piscar lentamente: indica que o refrigerador está visível para uma conexão com o aplicativo.
- Ligado constante: indica que o refrigerador está conectado a uma conexão wireless.

## 5.3 - Ativando o Controle Remoto

#### NOTAS

- Mesmo quando seu refrigerador for operado de forma física (sem utilização do aplicativo), você ainda poderá utilizar o aplicativo SmartHome para monitorar o funcionamento do aparelho.
- Em caso de falta de energia, a função controle remoto será perdida, porém ao restabelecer a energia, você poderá continuar controlando seu refrigerador via aplicativo.

## 6 - LIMPEZA E MANUTENÇÃO

### IMPORTANTE

- **Risco de choque elétrico!**

Retire o plugue da tomada antes de realizar qualquer serviço de limpeza ou manutenção.

- Jamais limpe o seu aparelho com fluidos inflamáveis como álcool, querosene, gasolina, tiner, solventes, removedores ou com produtos químicos como detergentes com amoníacos, ácidos, vinagres, soda ou abrasivos como saponáceos, esponjas plásticas ou de aço, lâ de aço, etc, nem use produtos que liberem vapores químicos corrosivos e/ou tóxicos no aparelho.
- Sob nenhuma circunstância você deve realizar qualquer reparo no aparelho. Qualquer manutenção deve ser realizada por técnicos de serviço de empresas credenciadas. Contate o SAC Midea para solicitar atendimento.

### NOTA

O Refrigerador Midea utiliza o sistema Frost Free, que torna desnecessário o processo manual de degelo.

### 6.1 - Limpeza do Aparelho

Após a instalação de seu novo aparelho, recomenda-se seja realizada uma limpeza completa externa e internamente.

1. Retire o plugue da tomada;
2. Em seguida, remova as gavetas, prateleiras e acessórios, para facilitar a limpeza.
3. Limpe a parte interna, as prateleiras, gavetas e o compartimento da porta com um pano macio umedecido em água fria e uma solução de detergente neutro.
4. A parte externa do aparelho deve ser limpa com detergente neutro e água morna.
5. Seque as partes interna e externa com um pano macio.

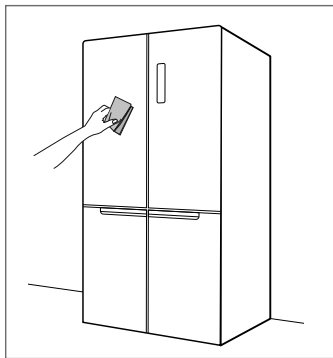

### NOTAS

- Mantenha a vedação de borracha da porta sempre limpa, para que o aparelho opere de forma eficiente.
- SEMPRE que realizar qualquer limpeza interna do aparelho retire os alimentos que estão armazenados.

## 6.2 - Substituição do LED

Caso seja necessária a substituição ou manutenção das lâmpadas de LED do refrigerador entre em contato com o SAC Midea.

## 6.3 - Limpeza das Prateleiras e Gavetas

### NOTAS

- Procure manter o interior do refrigerador limpo e seco.
- Resíduos de alimentos e bebidas podem causar odores desagradáveis e até mesmo manchar prateleiras e gavetas.
- Limpe o interior do refrigerador utilizando um pano úmido com água e sabão neutro, enxágue o pano, passe novamente para retirar os resíduos de sabão e seque bem.

As gavetas, prateleiras plásticas e prateleiras de vidro não devem ser limpas com água quente quando ainda estiverem frias, ou seja, retiradas do refrigerador há pouco tempo.

Utilize água fria, esponja e detergente neutro para realizar a limpeza, ao finalizar seque as partes com um pano macio e seco antes de recolocá-las no refrigerador.

1. Para retirar as prateleiras da porta puxe-as suavemente para cima, até que se desprendam do encaixe, conforme a figura 1 ao lado.

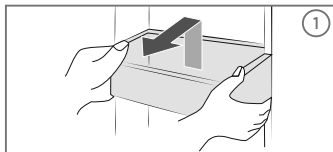

2. Para retirar as prateleiras de vidro levante-as levemente para cima, para liberar o encaixe de travamento e em seguida puxe-a para fora, conforme a figura 2.

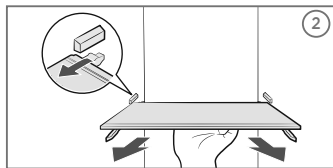

3. Para retirar as gavetas levante levemente a parte dianteira da gaveta e deslize puxando-a para fora, conforme a figura 3.

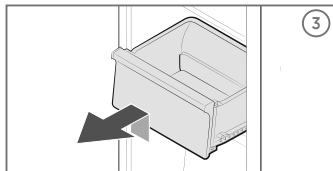

## 6.4 - Formação de Gotículas de Gelo

Se a porta do freezer for aberta muitas vezes ou por um longo período de tempo durante o dia, poderá haver formação de gotículas no interior do freezer ou nas prateleiras da porta. Este processo é normal devido a condensação da umidade presente no ar quando em contato com a baixa temperatura do freezer. Para remove-las basta passar um pano úmido e em seguida secar bem a superfície.

## 6.5 - Mudança de Local

1. Remova todos os alimentos.
2. Use fita adesiva para fixar todos os itens soltos dentro do aparelho.
3. Use fita adesiva para manter as portas fechadas.
4. Verifique a quantidade de água presente na bandeja coletora e caso seja necessário retire todo o líquido, evitando que haja vazamentos durante o transporte.
5. Este aparelho só pode ser inclinado para o lado direito (visto de frente). Caso inclinado para outros lados que não seja este, o aparelho poderá ser danificado. A inclinação máxima permitida durante o transporte do aparelho é 45°.
6. Após a movimentação de local siga os passos do item 3 deste manual para uma correta instalação do aparelho.

### IMPORTANTE

Nunca movimente o aparelho puxando-o pelo cabo de alimentação.

## 6.6 - Ruídos de Funcionamento

Alguns dos ruídos emitidos pelo refrigerador são normais e próprios de seu funcionamento, são eles:

### 1 - Estalos

São provocados pelo deslocamento do gelo. O som é semelhante a quando as formas de gelo são retiradas do freezer e expostas à temperatura ambiente.

### 2 - Ruído do compressor

Som semelhante a um motor ligado. Significa que o compressor está em funcionamento.

### 3 - Expansão de gás

Som característico da expansão do gás no sistema de refrigeração. O som se assemelha ao gerado quando se enche um balão de gás.

### 4 - Gaxeta

Ocorre ao fechar a porta. Som semelhante ao gerado quando se esvazia um balão de gás.

## 7 - CÓDIGOS DE ERRO

Os seguintes avisos que aparecem no display indicam falhas específicas da geladeira. Embora ela ainda possa funcionar para armazenamento refrigerado com essas falhas, o usuário deve contatar o SAC Midea para garantir o funcionamento otimizado do aparelho.

PROBLEMA	DESCRIÇÃO DO ERRO
Código de erro E1 no display	Falha no sensor de temperatura do compartimento do refrigerador
Código de erro E2 no display	Falha no sensor de temperatura do compartimento do freezer
Código de erro E3 no display	Falha no sensor de temperatura variável da câmara de temperatura
Código de erro E5 no display	Erro no sensor de degelo/circuito de detecção congelando
Código de erro E6 no display	Erro de comunicação
Código de erro E7 no display	Erro no circuito de detecção de circulação de temperatura
Código de erro EH no display	Erro no sensor de umidade

## 8 - SOLUÇÕES DE PROBLEMAS

Caso o produto apresente algum problema de funcionamento, antes de ligar para o SAC Midea é aconselhável que verifique a tabela abaixo com os problemas mais frequentes, causas prováveis e soluções propostas. Caso o problema identificado não seja nenhum destes abaixo ou então a solução sugerida não seja suficiente, entre em contato com o SAC Midea.

PROBLEMA	CAUSA POSSÍVEL	SOLUÇÃO
Não Liga/ Não funciona	O cabo elétrico não está ligado ou a voltagem está errada.	Verifique se a tensão do aparelho é a mesma da tomada e ligue o cabo na energia elétrica.
	Sem energia elétrica	Verifique se há energia elétrica na residência ou na tomada que o produto está sendo ligado.
Não refrigera o suficiente	A temperatura que está selecionada não está adequada.	Selecione um modo com temperatura mais baixa que a atual.
	O refrigerador está em um local próximo a fonte de calor ou incidência direta de sol.	Altere o posicionamento do refrigerador. Fontes de calor prejudicam seu desempenho.

PROBLEMA	CAUSA POSSÍVEL	SOLUÇÃO
Alimentos congelados no refrigerador	A temperatura que está selecionada não está adequada.	Selecione um modo com temperatura mais alta que a atual.
	Alimento com alto teor de água próximo às partes mais frias do refrigerador.	Reposicione os alimentos em um local adequado.
Ruídos ou barulhos estranhos	O refrigerador está desnivelado e instável.	Verifique a superfície onde o refrigerador está instalado.
	A parte posterior do refrigerador está muito próxima da parede.	Afaste o refrigerador da parede para permitir circulação de ar.
	Objeto atrás ou embaixo do refrigerador.	Verifique se há algum objeto atrás ou embaixo do refrigerador que possa estar fazendo algum atrito.
	O compressor pode fazer barulhos quando em funcionamento.	Isto é normal.
Alarme soando	Uma das portas está aberta.	Feche a porta do aparelho.
Luzes não acendem	O aparelho não está corretamente ligado à tomada.	Insira o plugue na tomada. Se ainda assim se mantiver o problema, entre em contato com o SAC Midea.
Portas não fecham	Portas desniveladas.	Ajustar o parafuso de regulagem de altura das portas.
	Embalagem ou objeto impedindo o fechamento.	Verificar se há objetos obstruindo o fechamento da porta e armazená-los em local adequado.
Porta travando ao fechar	O seu produto dispõe de um dispositivo para evitar que as portas fiquem abertas sem que você perceba. Portanto, é normal ter que fazer uma leve força ao fechá-la, isso não é um problema, apenas uma medida para auxiliá-lo a não deixar a porta aberta.	
Painel travado/ Não é possível alterar as funções	Painel de controle bloqueado.	Pressione a tecla “  ” por 3 segundos para alterar as funções. Se ainda assim se mantiver o problema, entre em contato com o SAC Midea.

PROBLEMA	CAUSA POSSÍVEL	SOLUÇÃO
Odor desagradável no interior do refrigerador	Alimento estragado sendo armazenado.	Verifique se há algum alimento estragado ou fora da validade sendo armazenado no refrigerador.
	Alimentos com cheiro forte armazenados incorretamente.	Tampe e vede todos os alimentos que for armazenar no refrigerador.
	Refrigerador sujo.	Limpe regularmente o freezer e o refrigerador.
Gavetas não abrem ou fecham corretamente	Suporte das gavetas estão sujos ou a gaveta está com peso excessivo.	Limpe os suportes e remova os alimentos ou bebidas em excesso.
	Alimentos tocando a parte superior da gaveta.	Armazene adequadamente os alimentos respeitando a capacidade da gaveta.
Prateleiras não saem ou não é possível deslocá-las	Encaixes laterais obstruídos ou sujos.	Desobstrua e/ou limpe os encaixes laterais.
Condensação na superfície externa do refrigerador	O aparelho está operando fora da faixa das condições normais de operação. (Acima de 32°C e/ou acima de 80% de umidade relativa).	Aguarde o reestabelecimento das condições normais.
	Vazamento de ar através da porta.	Verifique se não há obstrução para o correto fechamento da porta.
Compressor está ligado por muito tempo	O longo funcionamento do compressor é normal no verão.	Evite inserir muitos alimentos ao mesmo tempo dentro do refrigerador.
	As portas estão sendo abertas frequentemente.	Abra as portas do refrigerador somente quando necessário.

PROBLEMA	CAUSA POSSÍVEL	SOLUÇÃO
Vazamento de água	As portas não estão fechadas adequadamente, resultando em entrada de ar quente e condensação interna.	Verificar se não há nada obstruindo o fechamento das portas.
A parte externa do produto apresenta temperaturas elevadas	O sistema de troca de calor deste aparelho é embutido e fica em contato com a superfície, com isso a temperatura externa do aparelho pode elevar em até 43°C acima da temperatura ambiente, dependendo das condições de utilização. Apesar da sensação de temperatura elevada é uma ocorrência normal e não indica mau funcionamento do aparelho.	
O batente central está aquecendo.	Esta situação é completamente normal durante algum período de tempo, o aquecimento do batente central contribui para evitar que haja formação de gelo ou sudação nessa área do aparelho. Apesar da sensação de aquecimento é uma ocorrência normal e não indica mau funcionamento do aparelho.	
Alimentos descongelam no compartimento do freezer	Falta de energia elétrica por um longo período.	Verifique se os alimentos ainda estão próprios para consumo.
	Compartimento está muito cheio.	Respeite a capacidade máxima de armazenamento do freezer.
	Aparelho foi ligado recentemente.	Aguarde até que a temperatura estabilize.
Alimentos não congelam no freezer	Verifique se a temperatura do freezer está adequada.	Regule a temperatura do freezer para sua máxima potência.
	Há obstrução próximo as saídas de ar.	Verifique se há algum alimento bloqueando as saídas de ar.
Formação excessiva de gelo no compartimento do freezer	A porta do freezer não está fechando corretamente	Verifique se há algum alimento/objeto impedindo o fechamento da porta.
Há formação de gotas de água nas paredes internas do refrigerador e do freezer	Porta entreaberta, causando excesso de umidade dentro dos compartimentos.	Remova a umidade com um pano seco e deixe as portas fechadas por um longo período de tempo.
	Alimentos muito úmidos	Verifique se estes alimentos estão devidamente selados.

## 9 - DICAS PARA ECONOMIA DE ENERGIA

- O aparelho deve estar localizado na área mais fria do ambiente, afastado de aparelhos geradores de calor ou dutos de aquecimento e longe da luz direta do sol.
- Deixe que os alimentos quentes esfriem até a temperatura ambiente antes de colocá-los no aparelho.
- Não é recomendado sobrecarregar o aparelho, pois o compressor irá operar por mais tempo, aumentando o consumo de energia.
- Lembre-se de embrulhar os alimentos corretamente e seque os recipientes antes de colocá-los no aparelho. Isto reduz a formação de gelo no interior do aparelho.
- As prateleiras do aparelho não devem ser forradas com papel alumínio, papel encerado ou toalhas de papel. Esses revestimentos interferem na circulação de ar frio, tornando o aparelho menos eficiente.
- Organize e identifique os alimentos, a fim de reduzir a abertura de portas e buscas prolongadas. Remova todos os itens necessários de uma só vez e feche a porta assim que possível.
- Respeite o espaçamento mínimo para realizar a instalação (verifique o item 3.2 - *Espaçamentos Mínimos para Instalação*).

# Certificado de Garantia

*O Refrigerador Midea é garantido contra defeitos de fabricação, pelo prazo de 12 (doze) meses contados a partir da emissão da Nota Fiscal ao Consumidor. Dentro do período de garantia estão compreendidos 03 (três) meses de garantia legal e 09 (nove) meses de garantia especial, concedida pela Midea.*

*A MIDEA CARRIER concederá, no COMPRESSOR, garantia de 10 (dez) anos, contados a partir da emissão da nota fiscal de venda ao consumidor.*

*As garantias legal e/ou especial compreendem a substituição de peças e mão de obra necessárias para o reparo de defeitos devidamente constatados, pelo fabricante ou pela Assistência Técnica Autorizada Midea como sendo de fabricação.*

*A fabricante não concede qualquer forma e/ou tipo de garantia para produtos desacompanhados de Nota Fiscal de venda ao consumidor, ou produtos cuja Nota Fiscal esteja preenchida incorretamente.*

## **As garantias ficarão automaticamente inválidas se:**

- Na utilização do produto não forem observadas as instruções e recomendações contidas no Manual do Usuário;
- Na instalação do produto não forem observadas as especificações e recomendações do Manual do Usuário quanto às condições de instalação do produto, tais como, nivelamento do produto, adequação do local para instalação, tensão elétrica compatível com o produto etc;
- Constatada corrosão provocada por riscos, deformações ou similares decorrentes da má utilização do produto, bem como eventos consequentes da aplicação de produtos químicos, abrasivos ou similares que danifiquem a qualidade ou material componente;
- O produto for avariado, inadequadamente utilizado ou ainda sofrer alterações, modificações ou consertos feitos por pessoas ou empresas não autorizadas pela MIDEA;
- O defeito for causado por acidente ou má utilização do produto pelo consumidor;
- Houver sinais de violação do produto, remoção e/ou adulteração do número de série ou da etiqueta de identificação do produto.

## **As garantias não cobrem:**

- Despesas com a instalação do produto;
- Transporte do produto até o local da instalação;
- Despesas decorrentes e consequentes de instalação de peças e acessórios, mesmo que comercializados pela Midea;
- Despesas com mão de obra, materiais, peças e adaptações necessárias à preparação do local para instalação do produto;
- Falhas no funcionamento do produto decorrentes de insuficiência, interrupções, problemas ou falta de fornecimento de energia elétrica;
- Serviços e/ou despesas de manutenção e/ou limpeza do produto;
- Falhas no funcionamento normal do produto decorrentes de falta de limpeza e excesso de resíduos, ou ainda, decorrentes da existência de objetos em seu interior estranhos ao seu funcionamento e finalidade de utilização;
- Produtos ou peças que tenham sido danificados em consequência de remoção, manuseio, quedas ou atos decorrentes da natureza;
- Despesas por procedimentos de inspeção e diagnóstico, incluindo a taxa de visita do técnico, que determinem que a falha no produto foi causada por motivo não coberto por esta garantia;
- Deslocamento para atendimentos de produtos instalados fora do município sede da assistência autorizada, a qual poderá cobrar taxa de locomoção do técnico, previamente aprovada pelo consumidor;
- Peças sujeitas ao desgaste natural, descartáveis ou consumíveis, peças móveis ou removíveis em uso normal, tais como, lâmpadas, filtros, botões de comando, puxadores, bem como, a mão de obra utilizada na aplicação dessas peças e as consequências advindas dessas ocorrências;
- Danos causados por movimentação incorreta e avarias de transporte.

## **Condições Gerais:**

A Midea reserva-se o direito de alterar características gerais, técnicas e estéticas de seus produtos, sem aviso prévio. Este termo de garantia é válido para produtos vendidos e instalados no território brasileiro. Para a sua tranquilidade, preserve e mantenha o Manual do Usuário com este Termo de Garantia, Nota Fiscal de Compra e Comprovante de Entrega do produto em local seguro e de fácil acesso.

**ESTA GARANTIA É VÁLIDA APENAS EM TERRITÓRIO BRASILEIRO**





**SPRINGER CARRIER LTDA**

Rua Berto Círio, 521  
Bairro São Luis - Canoas - RS  
CEP: 92.420-030  
CNPJ: 10.948.651/0001-61

[www.midea.com/br](http://www.midea.com/br)

 /mideabrasil

 /mideabrasil

 /mideadobrasil

**SAC MIDEA**

3003.1005 para capitais e regiões metropolitanas  
0800.648.1005 para demais localidades

**Atendimento On-line:**

<https://www.midea.com/br/contato/>



Rede autorizada  
em todo Brasil.