

# Manual do Usuário

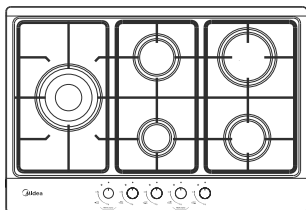
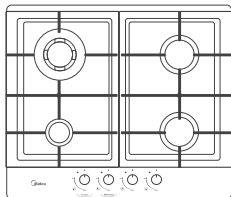

## COOKTOP INOX 4 & 5 BOCAS

CYB4B / CYB5B

The Midea logo, consisting of a stylized 'M' inside a circle, followed by the word 'Midea' in a bold, sans-serif font.



# Obrigado por escolher a Midea!

A Midea é uma empresa comprometida com o bem-estar das pessoas. Com a combinação de design inteligente e tecnologia, seu novo equipamento trará novas experiências e deixará seu dia a dia muito mais agradável. Uma receita simples que fez da Midea uma das maiores fabricantes de eletrodomésticos e condicionadores de ar do mundo.

Este manual foi feito especialmente para que você conheça todas as características do seu aparelho, além de informações sobre manutenção, execução de serviços e claro, como obter o máximo das suas funcionalidades.

Caso precise de informações adicionais ou tenha dúvidas sobre a garantia, entre em contato através do nosso Serviço de Atendimento ao Consumidor, pelos telefones ou pelo site abaixo.



SAC - Serviço de Atendimento ao Consumidor  
3003 1005 (capitais e regiões metropolitanas)  
0800 648 1005 (demais localidades)

<https://www.midea.com/br/contato/>

## SUSTENTABILIDADE

Os componentes desse produto e sua embalagem são recicláveis. Não descarte no lixo comum.

Existe um sistema de reciclagem de eletrodomésticos e eletroeletrônicos que tem como principal objetivo a preservação do meio ambiente. Esse processo é chamado de logística reversa e a ABREE é a entidade gestora da qual somos associados, que gerencia a logística reversa de nossos produtos e suas embalagens. Existem pontos de recebimento espalhados por sua cidade. Ao levar o eletroeletrônico ou eletrodoméstico até lá, eles serão corretamente armazenados e depois terão o correto destino até a reciclagem. Confira no site da ABREE o ponto de coleta mais próximo a você:

<http://www.abree.org.br/pontos-de-recebimento>

Agradecemos sua colaboração para tornarmos este planeta cada dia mais verde!



## CONTEÚDO

OBSERVAÇÕES IMPORTANTES.....	5
1 - SEGURANÇA.....	6
1.1 - Medidas Importantes de Segurança.....	6
1.2 - Em caso de vazamento de gás .....	8
2 - DESCRIÇÃO DO APARELHO.....	9
2.1 - Acessórios e Componentes.....	10
2.2 - Características Técnicas Gerais.....	10
2.3 - Dimensões do Aparelho.....	11
3 - INSTALAÇÃO.....	12
3.1 - Instruções para Instalação Elétrica.....	12
3.2 - Preparação do cooktop para instalação .....	13
3.3 - Instalação do botijão de gás .....	15
3.4 - Preparação do local e instalação do cooktop.....	16
3.5 - Componentes dos Queimadores.....	19
3.6 - Tabela de Diâmetros dos Injetores .....	19
3.7 - Montagem dos Queimadores.....	20
4 - CARACTERÍSTICAS DO PAINEL DE CONTROLE .....	21
5 - UTILIZANDO SEU COOKTOP.....	22
5.1 - Tabela de Diâmetros Mínimos e Máximos de Painéis.....	22
6 - LIMPEZA E MANUTENÇÃO .....	23
6.1 - Limpeza Geral.....	23
6.2 - Limpeza das Grades e Queimadores .....	23
7 - SOLUÇÃO DE PROBLEMAS .....	24
8 - DIAGRAMA ELÉTRICO.....	25

## OBSERVAÇÕES IMPORTANTES

O manual do usuário que acompanha seu aparelho foi desenvolvido com o objetivo de esclarecer quaisquer dúvidas que possam surgir durante o uso, instalação e manutenção. Além disso, ele contém informações importantes sobre segurança que, se seguidas corretamente, podem garantir o bom funcionamento deste e, mais importante, garantir a sua segurança.

Este manual do usuário também está disponível em nosso site; em caso de perda por favor acesse-o através do endereço eletrônico: <http://www.midea.com/br>.

Pensando no consumidor, este manual foi produzido com textos objetivos e claros, imagens e fotos que facilitam o entendimento dos procedimentos descritos e com observações que requerem maior atenção para o melhor uso do aparelho.

Algumas figuras/fotos apresentadas neste manual podem ter sido feitas com equipamentos similares ou com a retirada de proteções/componentes para facilitar a representação, entretanto o modelo real adquirido é que deverá ser considerado.

### NOTA

Indica ao usuário detalhes sobre o funcionamento do aparelho, geralmente recomendações da melhor utilização deste.

### IMPORTANTE

Indica ao usuário observações muito importantes sobre o funcionamento, evitando práticas inseguras, as quais podem resultar em danos a pessoas ou a propriedade, mas também a saúde do usuário se não realizados corretamente.

### PERIGO

Indica ao usuário procedimentos que requerem maior atenção. São recomendações e advertências que devem ser consideradas para garantir a segurança e integridade física dos usuários ou a sua propriedade.

# 1 - SEGURANÇA

Para garantir o melhor desempenho de seu produto leia atentamente todas as recomendações a seguir. Não descarte o Manual do Usuário, guarde-o para eventuais consultas. Leia todas as instruções antes de usar o aparelho.

## 1.1 - Medidas Importantes de Segurança

Para reduzir os riscos de queima, choques elétricos, incêndio, explosões ou ferimentos pessoais siga as recomendações de segurança ao usar este aparelho:

### IMPORTANTE

Este aparelho não se destina à utilização por pessoas (inclusive crianças) com capacidades físicas, sensoriais ou mentais reduzidas, ou por pessoas com falta de experiência e conhecimento, a menos que tenham recebido instruções referentes à utilização do aparelho ou estejam sob a supervisão de uma pessoa responsável pela sua segurança.

Recomenda-se que as crianças sejam vigiadas para assegurar que elas não estejam brincando com o aparelho

### PERIGO

Este cooktop está regulado para uso exclusivo com gás GLP. Entre em contato com o SAC Midea para solicitar a conversão para GN (gás natural).

1. Certifique-se de que as condições locais (natureza e pressão do gás) e os ajustes do aparelho são compatíveis.
2. Assim como para a maioria dos aparelhos de cozinha, eletrodomésticos em geral, é necessário que o usuário fique próximo ao aparelho quando em funcionamento, a fim de reduzir o risco de acidentes.
3. O cooktop deve ser instalado apenas em tomadas adequadamente aterradas. É proibido o uso de tomadas com extensão.

### PERIGO

Se o cordão de alimentação estiver danificado, ele deve ser substituído pelo fabricante, agente autorizado ou pessoa qualificada, a fim de evitar riscos.

4. Instale-o apenas em conformidade com as instruções de instalação fornecidas neste Manual do Usuário.
5. Não mergulhe o cabo de alimentação elétrica e/ou o plugue na água.
6. Quando o produto não estiver sendo utilizado, verifique se todos os botões estão na posição de desligado.
7. Não use o cooktop muito próximo à água, por exemplo, uma pia de cozinha contígua ao aparelho, em um porão úmido, próximo a piscinas e/ou locais semelhantes.
8. Tenha cuidado, quando em uso o painel do cooktop ficará aquecido.
9. Mantenha o cabo de alimentação longe de superfícies aquecidas.
10. Em caso de mau funcionamento do aparelho, retire o plugue da tomada.
11. Não armazene nem use este aparelho em ambientes externos.
12. Este aparelho se destina a ser utilizado somente em aplicações domésticas e similares, tais como:
  - Cozinhas de funcionários em lojas, escritórios ou outros ambientes de trabalho;
  - Para uso por clientes em hotéis, motéis, pousadas e outros ambientes de tipo residencial;
  - Ambientes do tipo cama e café da manhã;
  - Cantinas e ambientes não comerciais similares.
13. Não use produtos químicos corrosivos nem vapores neste aparelho. Este aparelho foi projetado especificamente para aquecer e cozinhar. Ele não é projetado para uso industrial, comercial ou de laboratório.
14. Não utilize painéis com o fundo irregular ou arredondado.

15. Não utilize painéis vazios.
16. Alimentos perecíveis, itens de plástico, aerossóis e outros produtos inflamáveis podem ser afetados pelo calor. Não os armazene nas proximidades do cooktop.
17. A superfície do cooktop não deve ser utilizada como base de apoio.
18. As grades (trepes) e os queimadores de seu cooktop devem estar devidamente encaixadas para o bom funcionamento do produto.
19. Se a superfície do cooktop (mesa) estiver danificada, desligue o equipamento para evitar risco de choque elétrico.
20. Nunca deixe os queimadores do cooktop acesos sem que tenha painéis ou recipientes sobre as trepes. Também não deixe que as chamas dos queimadores escapem pelas laterais das painéis ou recipientes. Reduza a intensidade das chamas para que fiquem completamente cobertas pela base do recipiente.
21. Fique atento ao fritar alimentos, óleos e gorduras em alta temperatura podem inflamar-se, podendo causar queimaduras e ferimentos, além de danificar o aparelho.
22. Caso ocorra a produção de chamas, primeiramente desligue o queimador do cooktop, abafe as chamas com uma tampa de panela grande ou com um pano molhado e, com muito cuidado, retire o recipiente de cima do aparelho.
23. Esteja atento às validade das mangueiras e reguladores de pressão, substitua-os caso necessário.
24. Utilize apenas acessórios certificados pelo INMETRO.
25. Mantenha crianças longe do cooktop quando o mesmo estiver em uso a fim de evitar acidentes.
26. Ao utilizar o cooktop por um longo período de tempo poderá haver aquecimento do ambiente. Certifique-se de que há ventilação suficiente no local.
27. Evite colocar cabos de painéis para o lado de fora do cooktop.
28. Objetos plásticos não devem ser colocados sobre a superfície do cooktop, pois correm o risco de derreter, assim como objetos metálicos tais como facas, garfos, colheres e tampas podem aquecer e causar ferimentos e danos.
29. Ao utilizar outros aparelhos, certifique-se de que o cabo de alimentação dos mesmos não entre em contato com as partes aquecidas do cooktop.
30. Feche o registro de gás ao ficar um longo período de tempo sem utilizar o cooktop.
31. Mantenha o produto sempre limpo e higienizado a fim de prolongar sua vida útil.
32. Não incline ou vire o botijão de gás.
33. Este aparelho não é destinado a ser operado por meio de um temporizador externo ou sistema de controle remoto separado.
34. A Nota Fiscal e o Certificado de Garantia são documentos importantes e devem ser guardados para efeito de garantia.

#### PERIGO

##### Risco de choque elétrico

Retire o plugue da tomada antes de realizar qualquer serviço de manutenção ou limpeza.

#### NOTA

Qualquer manutenção somente poderá ser realizada por técnico habilitado e autorizado. Entre em contato com o SAC Midea para realizar um exame, ajuste ou reparo.

#### IMPORTANTE

A adaptação e a preparação do local para a instalação do produto, tais como: alvenaria, carpintaria, gesso, rebaixamento, mobiliário, preparação da rede elétrica do ambiente (tomada, disjuntor, bitola de cabos, eletroduto, etc), é de inteira responsabilidade do usuário/consumidor.

## 1.2 - Em caso de vazamento de gás

1. Verifique se todos os acendedores estão desligados.
2. Não ligue/desligue interruptores.
3. Feche o registro de gás do botijão e, caso exista, feche o registro geral de gás.
4. Não utilize aparelhos de telefone ou celulares próximos ao cooktop.
5. Não acenda qualquer tipo de chama ou faísca, a fim de evitar explosões.
6. Se o vazamento for no botijão, retire-o para um local aberto, ventilado e longe de fonte de calor/ignição.
7. Caso não seja possível retirar o botijão para uma área externa, ventile ao máximo o ambiente, abrindo portas e janelas.
8. Não utilize aparelhos elétricos, como ventiladores, para ventilar o ambiente.
9. Não fume no ambiente.
10. Saia do ambiente e comunique pessoas que estejam nas proximidades sobre o ocorrido.
11. Entre em contato com a Assistência Técnica do seu fornecedor de gás e, em casos mais graves, com o Corpo de Bombeiros.

### PERIGO

Não incline ou vire o botijão de gás.

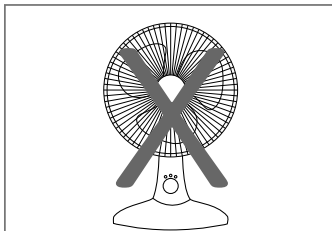
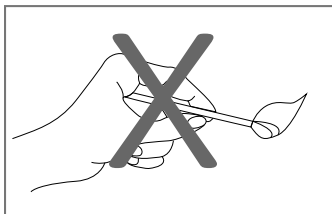
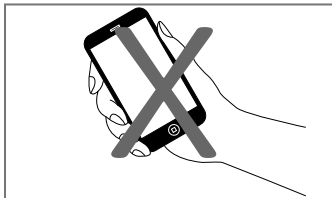
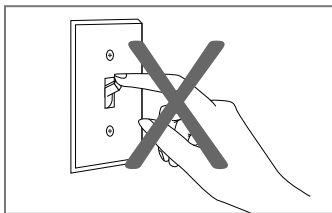

## 2 - DESCRIÇÃO DO APARELHO

### Modelo CYB4B (4 bocas)

- 1) Queimador TRIPLA chama
- 2) Queimador Eco chama
- 3) Queimador semi-rápido superior direito
- 4) Queimador semi-rápido inferior direito
- 5) Painel e botões de controle

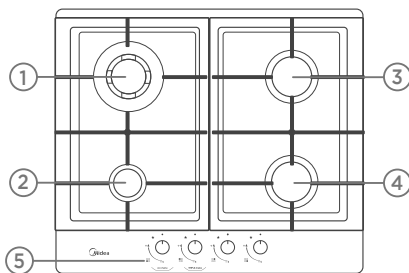

### Modelo CYB5B (5 bocas)

- 1) Queimador TRIPLA chama
- 2) Queimador semi-rápido superior central
- 3) Queimador Eco chama
- 4) Queimador MEGA chama
- 5) Queimador semi-rápido inferior direito
- 6) Painel e botões de controle

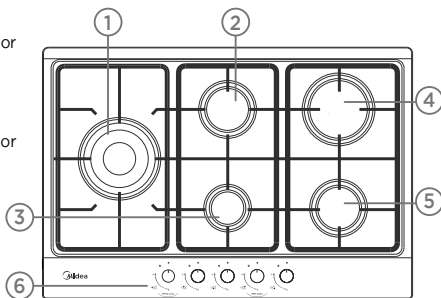

## 2.1 - Acessórios e Componentes

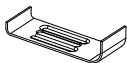

Presilhas de fixação (4 un.)



Parafusos para presilhas de fixação (4 un.)



Tiras de vedação (4 un.)



Pinos injetores CYB5B (5 un.)  
CYB4B (4 un.)

*Utilizado apenas na conversão para Gás Natural\**



Arruelas de vedação (2 un.)

*Utilizado apenas em conjunto ao adaptador 1/2"*



Adaptador cotovelo 1/2" (1 un.)

*Utilizar em instalações para gás com tubulações metálicas específicas para a aplicação*



Adaptador cotovelo com espiga Ø11,5 (1 un.)

*Utilizar em instalações para gás com mangueiras específicas para a aplicação*

*\* Para realizar a conversão de GLP para Gás Natural entre em contato com o SAC Midea.*

### NOTA

O adaptador cotovelo com espiga Ø11,5 vem montado na tubulação de gás do cooktop.

## 2.2 - Características Técnicas Gerais

MODELO	CYB4B		CYB5B	
Tensão (V-)	127-220		127-220	
Potência elétrica (W)	3,5		3,5	
Frequência (Hz)	60			
Acendimento	Automático			
Categoria do gás	II <sub>2,3</sub>		II <sub>2,3</sub>	
Tipo de gás	GLP	Gás Natural	GLP	Gás Natural
Pressão nominal (kPa)	2,75	1,96	2,75	1,96
Entrada de gás (mm)	11,5		11,5	
Dimensões do nicho (mm)	560 x 490			
Dimensões Externas - L x A x P (mm)	594 x 90 x 514		750 x 90 x 510	
Massa (peso) do produto (kg)	10,10		12,6	

**POTÊNCIA (kW) MODELO CYB4B - GLP / GÁS NATURAL**

Potência do queimador TRIPLA Chama	3,8
Potência do queimador ECO chama	1,0
Potência do queimador semi-rápido superior direito	1,7
Potência do queimador semi-rápido inferior direito	1,2
Potência térmica total	7,7

**POTÊNCIA (kW) MODELO CYB5B - GLP / GÁS NATURAL**

Potência do queimador TRIPLA Chama	3,8
Potência do queimador semi-rápido superior central	1,76
Potência do queimador ECO chama	1,0
Potência do queimador MEGA Chama	2,8
Potência do queimador semi-rápido inferior direito	1,79
Potência térmica total	11,15

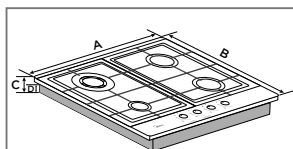
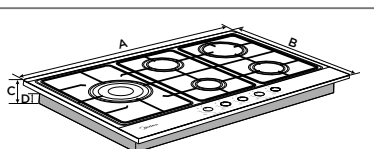
**2.3 - Dimensões do Aparelho**

**CYB4B (4 bocas)**

**CYB5B (5 bocas)**

MODELO	A (mm)	B (mm)	C (mm)	D (mm)
CYB4B (4 bocas)	594	514	90	42
CYB5B (5 bocas)	750	510	90	42

## 3 - INSTALAÇÃO

### 3.1 - Instruções para Instalação Elétrica

#### IMPORTANTE

##### Risco de Choque Elétrico!

- Não utilize adaptadores, extensões, benjamins ou conectores "T".
- Conecte este aparelho a uma tomada exclusiva.
- A tomada utilizada pelo aparelho deve estar com o fio terra devidamente conectado internamente para garantia do aterramento do aparelho através do plugue do mesmo.
- O aterramento garante a proteção do usuário contra choques elétricos através das partes metálicas do aparelho.
- O cabo de alimentação com plugue 2P+T (2 polos + terra) está de acordo como novo padrão NBR 14136.
- Não desmonte o aparelho. A desmontagem somente poderá ser realizada por técnico habilitado e autorizado, devido aos componentes elétricos que ficarão expostos durante a operação de desmontagem, testes, etc.

Este aparelho deve ser ligado em uma rede elétrica com aterramento de acordo com o padrão NBR 5410. Este aparelho é equipado com cabo com fio e plugue de aterramento. O plugue deve ser colocado em tomadas devidamente instaladas e aterradas. Consulte sempre um eletricitista ou instalador qualificado para que as instruções de aterramento sejam devidamente observadas. A instalação do ponto de alimentação deve seguir a norma NBR 5410 (instalações elétricas de baixa tensão).

#### IMPORTANTE

A tomada elétrica, por motivo de segurança, deve estar localizada em um local de fácil acesso após a instalação do aparelho.

##### *Exemplo de cálculo do dimensionamento da rede elétrica:*

A seção nominal do cabo ( $\text{mm}^2$ ), até a tomada onde o aparelho será ligado, deverá ser dimensionada em função da capacidade de condução de corrente elétrica - Como referência ver tabela abaixo, obtida da norma NBR 5410.

Por exemplo, para produtos com corrente máxima de 24,0 A; a tabela indica a utilização, para efeito de segurança, de cabos com seção nominal de pelo menos 2,5  $\text{mm}^2$ .

Tipo de Linha Elétrica (B1)*	
Nº condutores (de cobre) carregados: 2	
Capacidade de condução de corrente (A)	Seção Nominal do cabo ( $\text{mm}^2$ )
24,0	2,5

\* *Método de referência B1: Condutores isolados ou cabos unipolares em eletroduto de seção circular embutido em alvenaria. (Fonte: Tabela de tipos de linhas elétricas - NBR 5410).*

#### NOTA

Nos exemplos acima consideramos a utilização de uma tomada exclusiva para o aparelho.

### 3.2 - Preparação do cooktop para instalação

#### PERIGO

A instalação do produto deve ser realizada somente por pessoas com capacitação técnica adequada. Em caso de dúvidas entre em contato com o SAC Midea.

A preparação do cooktop gás para instalação pode ser realizada de duas maneiras: utilizando o adaptador cotovelo com espiga ou utilizando o adaptador cotovelo 1/2".

#### Montagem utilizando o adaptador cotovelo 1/2"

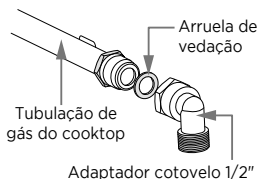

#### Utilizando o adaptador cotovelo com espiga Ø11,5

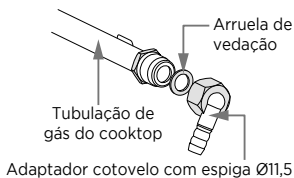

#### PERIGO

Para realizar a montagem dos adaptadores cotovelo na tubulação do cooktop é necessário utilizar equipamento apropriado para medição do torque.

Siga os passos abaixo:

1. Posicione corretamente as arruelas de vedação.
2. Conecte cuidadosamente o adaptador cotovelo desejado no cooktop.
3. Faça o ajuste da posição de acordo com a direção desejada.
4. Realizar o aperto aplicando torque de  $9\pm 1\text{N.m}$  utilizando a porca da tubulação do cooktop e não do adaptador cotovelo.

**IMPORTANTE**

- A aplicação do torque final de aperto deve ser realizado com uma chave dinamométrica e uma chave hexagonal.
- Durante o aperto a chave hexagonal deve manter-se imóvel para suportar o aperto com torque adequado.

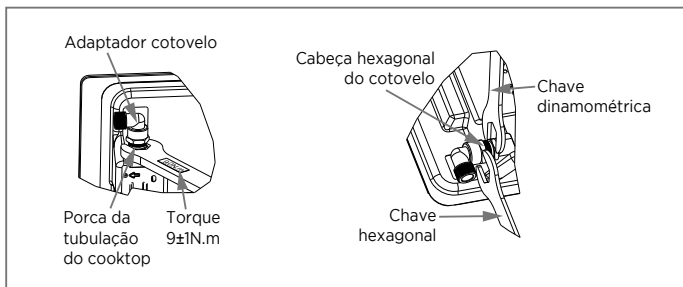

Quando a instalação utilizar o adaptador cotovelo 1/2", deve se realizar a montagem seguindo os passos abaixo:

1. Posicione corretamente as arruelas de vedação.
2. Realizar o aperto aplicando o torque de 10N.m e não superior a 20N.m.

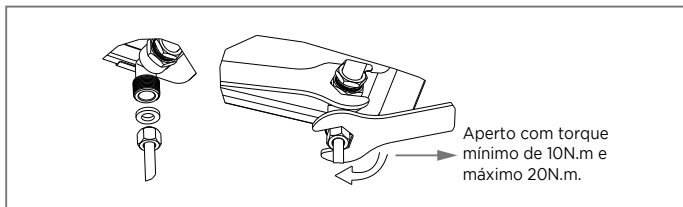
**NOTA**

SEMPRE utilizar válvula reguladora da pressão de gás para qualquer tipo de instalação.

### 3.3 - Instalação do botijão de gás

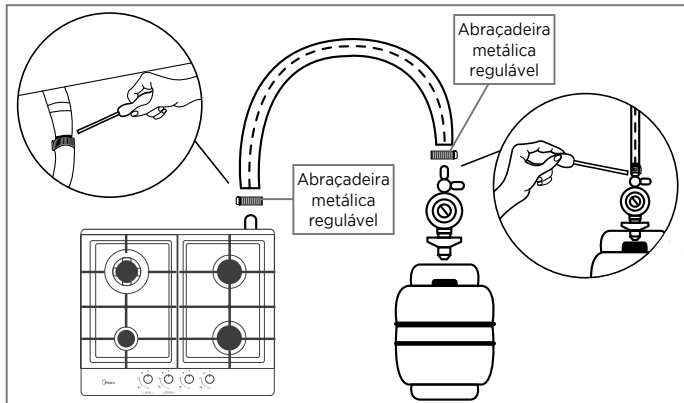

A instalação do botijão de gás é equivalente para o modelo cooktop 5 bocas CYB5B.

#### IMPORTANTE

Utilize sempre um regulador de pressão de gás, independente do tipo de botijão. Ele evitará possíveis incêndios causados pelo vazamento do gás, devido a pressão excessiva do botijão.

Esteja atento as validades do regulador de pressão e mangueira. Substitua-os antes de vencer o prazo de validade.

Confira se as letras NBR 8473 estão gravadas no regulador de pressão.

O botijão de gás deve ser instalado de acordo com as exigências da norma ABNT, NBR 13932. No caso de gás natural, deverá ser feita de acordo com as exigências da NBR 13933.

Utilize sempre mangueiras e reguladores de pressão certificados pelo INMETRO.

O tubo flexível não deve entrar em contato com partes móveis (gavetas, divisórias, etc.) e áreas de estocagem.

#### ATENÇÃO

Este cooktop está regulado para uso exclusivo com gás GLP. Entre em contato com o SAC Midea para solicitar a conversão para gás natural.

#### Procedimentos de instalação com botijão de gás P13:

1. Feche o registro de gás antes de realizar a instalação.
2. Certifique-se de que o cooktop esteja com todos os botões na posição fechado.
3. Coloque a abraçadeira metálica regulável (supren) entre o tubo flexível e a entrada de gás do cooktop.
4. Fixe o tubo flexível na entrada de gás do cooktop utilizando uma chave apropriada para o aperto.
5. Coloque o abraçadeira metálica regulável (supren) entre o tubo flexível metálico e o regulador de pressão do registro de gás.
6. Fixe o tubo flexível no regulador, utilizando uma chave apropriada para o aperto.

7. Caso o regulador de pressão não possua conexão compatível com o tubo flexível, o registro do regulador deverá ser substituído.
8. Conecte o regulador de gás no botijão apertando-o apenas com as mãos. Não é necessário utilizar ferramentas para esta conexão.
9. Abra o registro de gás.

**NOTA**

Se o tubo flexível de 125cm não ter comprimento suficiente para conectar o cooktop ao botijão, indica-se o uso de tubos de aço ou cobre, de acordo com a NBR 13932.

**IMPORTANTE****Risco de explosão**

Após a instalação, abra o registro de gás e utilize espuma de sabão ou detergente nas conexões para garantir que não há vazamentos. A formação de bolhas indica que há vazamento. A conexão deve ser refeita e testada novamente.

**Procedimentos de instalação utilizando gás central (GLP):**

1. Ao instalar o cooktop em uma central de gás, certifique-se que sua residência possui um registro de parede exclusivo e em boas condições de uso.
2. Recomenda-se o uso de um tubo flexível metálico. Este tubo deve estar dentro da norma brasileira NBR 14177.

**Procedimentos de instalação utilizando gás natural (GN):****PERIGO**

Este cooktop está regulado para uso exclusivo com gás GLP. Entre em contato com o SAC MIDEA para solicitar a conversão para gás natural.

**IMPORTANTE**

- Ao usar gás natural, as instalações internas devem estar de acordo com a norma NBR 13933.
- A conversão somente será possível se o gás natural já estiver disponível na residência.

### 3.4 - Preparação do local e instalação do cooktop

Remova todas as peças e acessórios da embalagem. Examine-os quanto a danos, tais como amassados ou rachaduras.

É recomendável remover o filme protetor das superfícies do produto somente após a instalação completa no local escolhido.

**IMPORTANTE**

**NÃO UTILIZE** o aparelho após este ter apresentado defeito, ter sofrido algum dano ou mesmo com o cabo de alimentação danificado. Entre em contato com o SAC Midea para realizar um exame, ajuste ou reparo.

**Condições de instalação:**

1. Certifique-se de que o tipo de gás de sua residência está de acordo com o especificado na etiqueta. O produto sai de fábrica regulado para uso com gás GLP. Entre em contato com a Assistência Técnica Autorizada para solicitar a conversão para gás natural (GN).
2. O ponto de conexão do botijão de gás ou do gás canalizado deve estar a 1 metro do centro do cooktop em local de fácil acesso a fim de facilitar a conexão e possíveis manutenções.

3. Para um bom funcionamento de seu cooktop, certifique-se de que há uma boa circulação de ar no local de instalação. É indispensável que o local tenha a ventilação necessária para a combustão do gás. Correntes de ar podem prejudicar o funcionamento do cooktop e inclusive apagar as chamas.
4. Os revestimentos das paredes e os móveis ou aparelhos em torno do cooktop devem ser resistentes ao calor.
5. Respeite as distâncias indicadas para instalação conforme a figura 1.
6. Selecione uma superfície nivelada que tenha espaço e espessura suficiente, indicados na figura 2.
7. Tenha em mãos as ferramentas necessárias para a instalação. *(Estas ferramentas não acompanham o produto).*
  - Mangueira flexível de ½" com 1,2m de comprimento com adaptador para a conexão;
  - Abraçadeira metálica regulável (supren) (2 un.);
  - Duas chaves de boca.
  - Válvula reguladora de pressão do gás (Se necessário).

#### NOTAS

- Todos os acessórios utilizados devem estar em conformidade com o INMETRO.
- Verificar sempre a validade da válvula reguladora de pressão do gás.

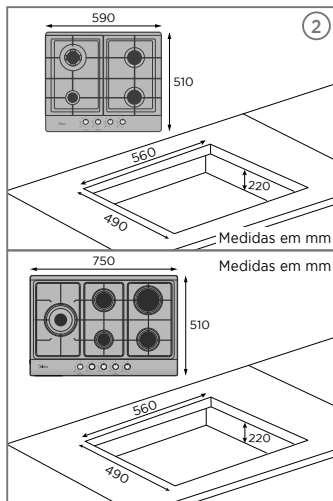
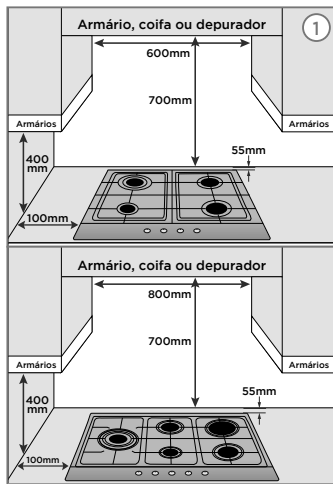

8. O cooktop foi projetado para ser embutido em móveis que tenham profundidade mínima de 220mm. Podendo ser tampo de granito ou de mármore.
9. Caso não haja nenhum eletrodoméstico embaixo do cooktop, será necessário a instalação de uma divisória com uma distância mínima de 220mm do cooktop (figura 3). Nesta divisória deve-se fazer uma passagem para a mangueira de gás e o cabo de alimentação.

### ATENÇÃO

A distância mínima entre o fundo do cooktop, e qualquer outro eletrodoméstico que vá ser posicionado abaixo dele, deve ser de 150 mm.

10. Se houver forno logo a baixo do cooktop, as instalações elétricas deverão ser feitas separadamente. Respeite o espaço de circulação de ar conforme indicado na figura 4.

### NOTA

Quando houver um forno elétrico instalado logo abaixo do cooktop os cabos elétricos não deverão entrar em contato com qualquer parte do forno (figura 4).

11. Armários, coifas e depuradores devem estar 700mm acima do cooktop.
12. A colocação das tiras de vedação (acessório que acompanha o produto) deverá ser feita observando um espaçamento de aproximadamente 2 mm em relação a borda do tampo do cooktop - figura 5.
13. Caso haja necessidade de uma fixação mais rígida do cooktop, utilize as 4 presilhas (acessório que acompanha o produto) para prender o mesmo na parte inferior da bancada (balcão, etc) - figura 6.

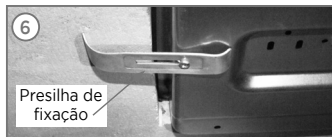
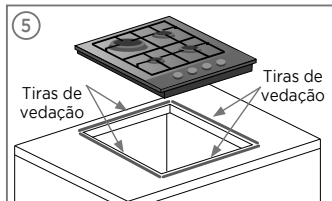
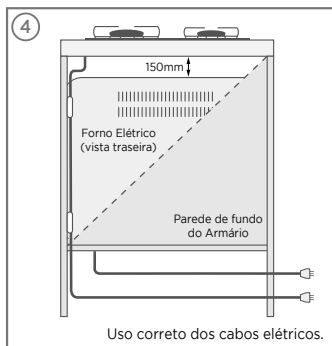
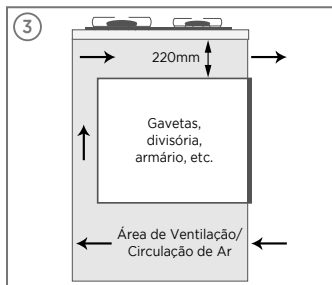

### 3.5 - Componentes dos Queimadores

Acessórios TRIPLA

Chama:

- 1) Espalhador
- 2) Tampa Vazada
- 3) Tampa

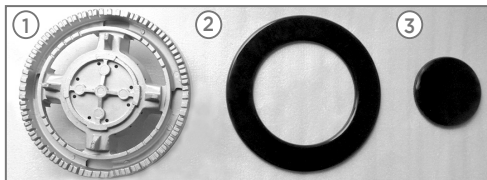

Acessórios Eco Chama e demais queimadores:

- 1) Espalhador
- 2) Tampa

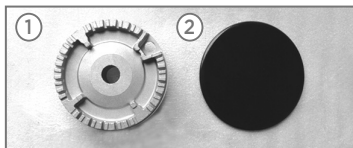

### 3.6 - Tabela de Diâmetros dos Injetores

MODELO	CYB4B	
	GLP	GN
<b>TIPO DE GÁS</b>		
Queimador TRIPLA Chama (mm)	1,00	1,50
Queimador ECO chama (mm)	0,50	0,78
Queimador semi-rápido superior direito (mm)	0,66	1,00
Queimador semi-rápido inferior direito (mm)	0,58	0,90

MODELO	CYB5B	
	GLP	GN
<b>TIPO DE GÁS</b>		
Queimador TRIPLA Chama (mm)	1,00	1,28
Queimador semi-rápido superior central (mm)	0,66	1,00
Queimador ECO chama (mm)	0,50	0,78
Queimador MEGA Chama (mm)	0,87	1,30
Queimador semi-rápido inferior direito (mm)	0,66	1,00

### 3.7 - Montagem dos Queimadores

#### NOTA

Certifique-se que todos os queimadores e trempes estejam corretamente encaixados antes de acionar o gás, para que a chama se espalhe corretamente.

#### Posição correta TRIPLA chama:

1. A vela de ignição da TRIPLA chama não necessita de encaixe especial, pois a mesma fica fora da área do queimador (Fig. 1).
2. Por último coloque a tampa vazada e, em seguida, a tampa (Fig. 2).

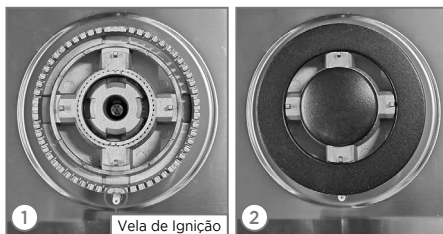

#### Posição correta Eco Chama e demais queimadores:

1. A vela de ignição da Eco chama e demais queimadores necessita que o encaixe seja feito corretamente (Fig. 3).
2. Por último coloque a tampa. Esses queimadores não possuem a tampa vazada (Fig. 4).

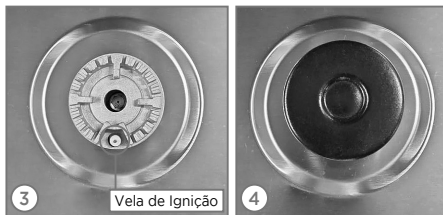

## 4 - CARACTERÍSTICAS DO PAINEL DE CONTROLE

### Modelo CYB4B (4 bocas)

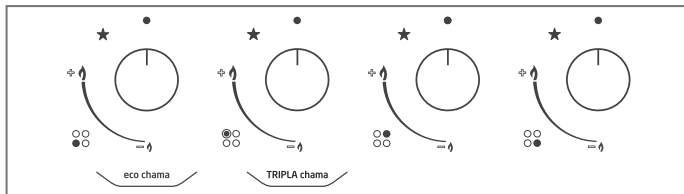

#### Funções do Painel de Controle:

- Posição fechado: ●
- Acendimento automático: ★
- Fornecimento máximo de gás: ⚡
- Fornecimento mínimo de gás: =
- Indicador do queimador eco chama: ●
- Indicador do queimador TRIPLA chama: ●
- Indicador do queimador semi-rápido: ●
- Indicador do queimador semi-rápido: ●

### Modelo CYB5B (5 bocas)

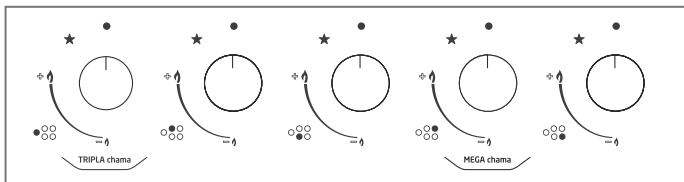

#### Funções do Painel de Controle:

- Posição fechado: ●
- Acendimento automático: ★
- Fornecimento máximo de gás: ⚡
- Fornecimento mínimo de gás: =
- Aciona o queimador TRIPLA chama: ●
- Aciona o queimador semi-rápido superior: ●
- Aciona o queimador ECO chama: ●
- Aciona o queimador MEGA chama: ●
- Aciona o queimador semi-rápido inferior: ●

## 5 - UTILIZANDO SEU COOKTOP

Para acender a chama do cooktop siga as instruções abaixo:

1. Localize o botão correspondente ao queimador a ser utilizado.
2. Pressione e gire o botão em sentido anti-horário (esquerda) até o ícone de chama máxima.
3. Mantenha o botão nesta posição por aproximadamente 3 segundos até que a chama acenda automaticamente e se estabilize.

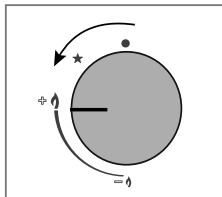

### PERIGO

Caso a chama não acender ou apagar, retorne o botão para a posição de fechado e aguarde 1 minuto antes de repetir o procedimento.

4. Utilize o botão do queimador respectivo para ajustar a intensidade da chama.
5. Para desligar, gire o botão em sentido horário (direita) até a posição fechado.

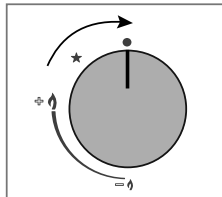

### NOTA

Em caso de falta de energia elétrica, você pode utilizar outro tipo de acendedor (fósforos, acendedor manual, isqueiros, etc).

- Não utilize painéis de fundo irregular ou arredondado.



- Para um melhor aproveitamento do gás, recomenda-se o uso de painéis com diâmetro adequado para cada queimador (confira a tabela 4.3).



### 5.1 - Tabela de Diâmetros Mínimos e Máximos de Painéis

MODELO QUEIMADOR	CYB4B		CYB5B	
	MÍNIMO	MÁXIMO	MÍNIMO	MÁXIMO
TRIPLA Chama	240mm	260mm	220mm	240mm
MEGA Chama	NA	NA	160mm	180mm
Semi-Rápido	120mm	220mm	120mm	220mm
Eco chama	80mm	160mm	80mm	160mm

## 6 - LIMPEZA E MANUTENÇÃO

### 6.1 - Limpeza Geral

#### PERIGO

#### Risco de choque elétrico.

Retire o plugue da tomada ou desligue o disjuntor antes de realizar qualquer serviço de instalação, limpeza ou manutenção. Aguarde até que o cooktop esteja resfriado.

Ao limpar a superfície do cooktop utilize sabão, detergentes suaves, neutros e não abrasivos, aplicados com uma esponja ou pano macio. Não utilize palha de aço no painel do cooktop.

Finalize com um pano seco a fim de não causar manchas de água no painel. Mantenha as velas de acendimento eletrônico isentas de sujeira.

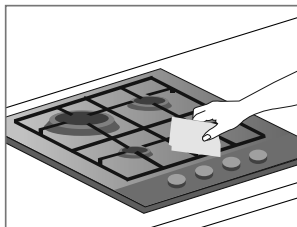
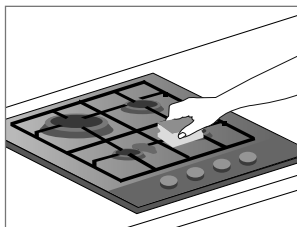
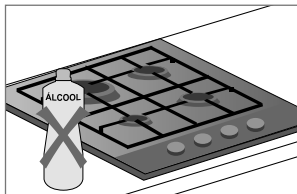

#### PERIGO

- Jamais limpe o aparelho com fluidos inflamáveis tais como: álcool, querosene, gasolina, tiner, solventes, removedores ou com produtos químicos, como detergentes com amoníacos, ácidos, vinagres, soda ou abrasivos como saponáceos, esponjas plásticas ou de aço, lã de aço, etc.
- Não use produtos que liberem vapores químicos corrosivos e/ou tóxicos.
- Nunca use objetos afiados, escovas abrasivas, esponjas de aço, lã de aço, etc, nas peças do aparelho.

### 6.2 - Limpeza das Grades e Queimadores

A limpeza dos queimadores, tampas e espalhadores deve ser feita periodicamente com água morna e detergente neutro.

As grades do cooktop podem ser removidas e lavadas em lava-louças, ou então utilize palha de aço. Ao recolocar, atente para as suas posições corretas. Isso evitará riscos em seu cooktop e garantirá maior estabilidade para as grades.

Não deixe que fiapos ou outros detritos caiam no sistema de gás do cooktop, pois eles poderão causar o entupimento e/ou desregular a chama do queimador.

## 7 - SOLUÇÃO DE PROBLEMAS

Caso o produto apresente algum problema de funcionamento, antes de ligar para o SAC Midea é aconselhável que verifique a tabela abaixo com os problemas mais frequentes, causas prováveis e soluções propostas. Caso o problema identificado não seja nenhum destes abaixo ou então a solução sugerida não seja suficiente, entre em contato com o SAC Midea.

PROBLEMA	CAUSA POSSÍVEL	VERIFICAÇÃO/SOLUÇÃO
<p><b>Não Liga.</b> Significa que não há sinal do ignitor (acendedor automático) ao girar o botão para posição correspondente.</p>	<ul style="list-style-type: none"> <li>O cabo elétrico não está ligado.</li> </ul>	<ul style="list-style-type: none"> <li>Verificar se há energia elétrica no local e na rede em que o produto está instalado.</li> <li>Verifique se a instalação foi realizada corretamente por um profissional capacitado.</li> <li>Verificar se o cabo de alimentação está rompido, dobrado, quebrado, etc.</li> <li>Verificar se o botão está na posição correta de ignição e está sendo pressionado.</li> <li>Se o problema persistir entre em contato com o SAC Midea.</li> </ul>
<p><b>Queimador não acende ou chama instável.</b> Significa que o cooktop emite som do ignitor (acendedor automático) mas não estabiliza chama.</p>	<ul style="list-style-type: none"> <li>Ignitor danificado.</li> <li>O botão não está sendo mantido pressionado por tempo suficiente.</li> <li>Botão na posição incorreta.</li> <li>Aberturas dos queimadores estão bloqueadas.</li> <li>As proximidades do acendedor estão sujas</li> <li>A trempe ou a capa do cooktop estão desencaixadas.</li> </ul>	<ul style="list-style-type: none"> <li>Verificar conexão de gás.</li> <li>Verificar posição dos botões de controle.</li> <li>Desbloquear as aberturas dos acendedores.</li> <li>Realizar limpeza no cooktop.</li> <li>Encaixar corretamente os acessórios.</li> </ul>
<p><b>Os recipientes estão instáveis.</b> Significa que o cooktop liga, estabiliza a chama mas a panelas e recipientes nas trempes estão instáveis.</p>	<ul style="list-style-type: none"> <li>O fundo de recipiente utilizado não é plano.</li> <li>A trempe está desencaixada</li> <li>O recipiente não está centralizado em relação à chama do queimador.</li> </ul>	<ul style="list-style-type: none"> <li>Utilizar um recipiente com fundo plano.</li> <li>Encaixar corretamente a trempe.</li> <li>Centralizar o recipiente na chama do queimador.</li> </ul>
<p><b>Chama inadequada.</b> Significa que o cooktop liga, estabiliza a chama mas a chama está com coloração amarela ou vermelha.</p>	<ul style="list-style-type: none"> <li>Quantidade de gás insuficiente.</li> <li>Sujeira no queimador.</li> <li>Umidade no queimador.</li> </ul>	<ul style="list-style-type: none"> <li>Verificar se o gás está acabando.</li> <li>Verificar se não há sujeira nos queimadores.</li> <li>Verificar se há umidade nos queimadores.</li> </ul>

## 8 - DIAGRAMA ELÉTRICO

Modelo 4 bocas (CYB4B)

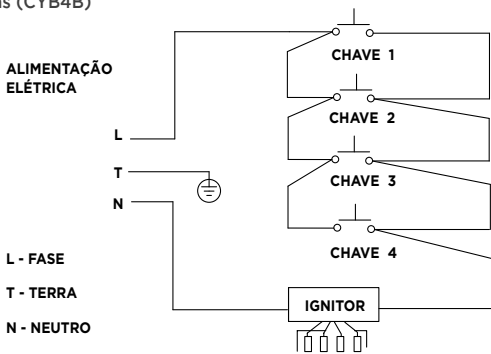

Modelo 5 bocas (CYB5B)

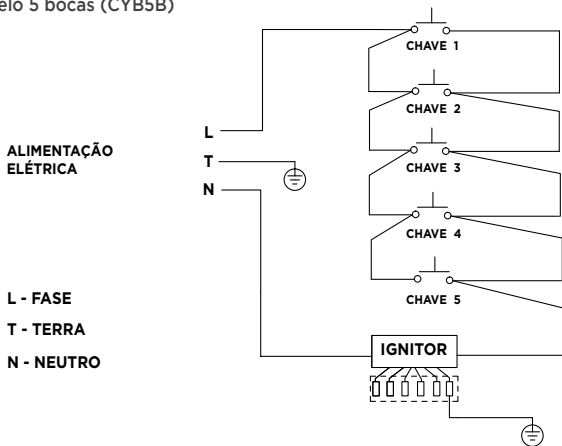

# Certificado de Garantia

O cooktop MIDEA é garantido contra defeitos de fabricação, pelo prazo de 12 (doze) meses contados a partir da emissão da Nota Fiscal ao Consumidor. Dentro do período de garantia estão compreendidos 03 (três) meses de garantia legal e 09 (nove) meses de garantia especial, concedida pela Midea.

As garantias legal e/ou especial compreendem a substituição de peças e mão de obra necessárias para o reparo de defeitos devidamente constatados, pelo fabricante ou pela assistência técnica credenciada Midea como sendo de fabricação.

A fabricante não concede qualquer forma e/ou tipo de garantia para produtos desacompanhados de nota fiscal de venda ao consumidor, ou produtos cuja nota fiscal esteja preenchida incorretamente.

## As garantias ficarão automaticamente inválidas se:

- Na utilização do produto não forem observadas as instruções e recomendações contidas no Manual do Usuário;
- Na instalação do produto não forem observadas as especificações e recomendações do Manual do Usuário quanto às condições de instalação do produto, tais como, nivelamento do produto, adequação do local para instalação, tensão elétrica compatível com o produto etc;
- Constatado corrosão provocada por riscos, deformações ou similares decorrentes da utilização do produto, bem como eventos consequentes da aplicação de produtos químicos, abrasivos ou similares que danifiquem a qualidade ou material componente;
- O produto for avariado, inadequadamente utilizado ou ainda sofrer alterações, modificações ou consertos feitos por pessoas ou empresas não autorizadas pela MIDEA;
- Defeito for causado por acidente ou má utilização do produto pelo consumidor;
- Houver sinais de violação do produto, remoção e/ou adulteração do número de série ou da etiqueta de identificação do produto.

## As garantias não cobrem:

- Despesas com a instalação do produto;
- Transporte do produto até o local da instalação;
- Despesas decorrentes e consequentes de instalação de peças e acessórios, mesmo que comercializados pela Midea;
- Despesas com mão de obra, matérias, peças e adaptações necessárias à preparação do local para instalação do produto, ou seja: rede elétrica, de gás e hidráulica, alvenaria, aterramento, bem como suas adaptações;
- Falhas no funcionamento do produto decorrentes de insuficiência, interrupções, problemas ou falta de fornecimento de energia elétrica;
- Serviços e/ou despesas de manutenção e/ou limpeza do produto;
- Falhas no funcionamento normal do produto decorrentes de falta de limpeza e excesso de resíduos, ou ainda, decorrentes da existência de objetos em seu interior estranhos ao seu funcionamento e finalidade de utilização;
- Produtos ou peças que tenham sido danificados em consequência de remoção, manuseio, quedas ou atos decorrentes da natureza;
- Despesas por procedimentos de inspeção e diagnóstico, incluindo a taxa de visita do técnico, que determinem que a falha no produto foi causada por motivo não coberto por esta garantia;
- Deslocamento para atendimentos de produtos instalados fora do município sede da assistência credenciada, a qual poderá cobrar taxa de locomoção do Técnico, previamente aprovada pelo consumidor;
- Peças sujeitas ao desgaste natural, descartáveis ou consumíveis, peças móveis ou removíveis em uso normal, tais como, lâmpadas, filtros, botões de comando, puxadores, bem como, a mão de obra utilizada na aplicação dessas peças e as consequências advindas dessas ocorrências;
- Danos causados por movimentação incorreta e avarias de transporte.

## Condições Gerais:

A Midea reserva-se o direito de alterar características gerais, técnicas e estéticas de seus produtos, sem aviso prévio. Este termo de garantia é válido para produtos vendidos e instalados no território brasileiro. Para a sua tranquilidade, preserve e mantenha o Manual com este Termo de Garantia, Nota Fiscal de Compra e Comprovante de Entrega do produto em local seguro e de fácil acesso.

**ESTA GARANTIA É VÁLIDA APENAS EM TERRITÓRIO BRASILEIRO**





**SPRINGER CARRIER LTDA**

Rua Berto Círio, 521  
Bairro São Luis - Canoas - RS  
CEP: 92.420-030  
CNPJ: 10.948.651/0001-61

[www.midea.com/br](http://www.midea.com/br)

 /mideabrasil

 /mideabrasil

 /mideadobrasil

**SAC MIDEA**

3003.1005 para capitais e regiões metropolitanas  
0800.648.1005 para demais localidades

**Atendimento On-line:**

<https://www.midea.com/br/contato/>



Rede autorizada  
em todo Brasil.