

CONHEÇA SUA NOVA IDEIA DE LAVAR LOUÇAS, COM A LAVA-LOUÇAS SMART MIDEA

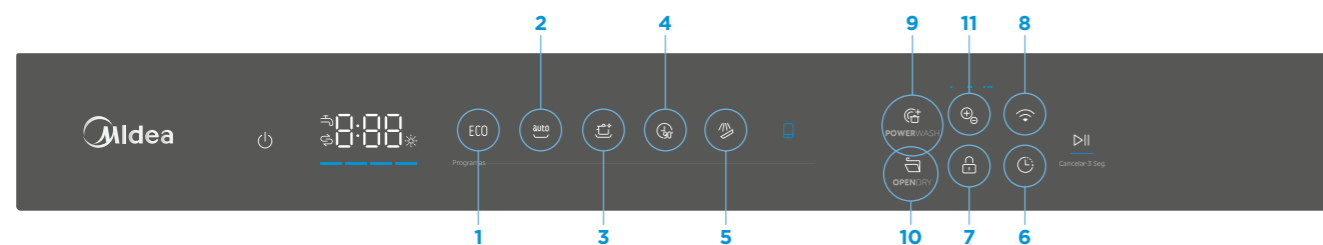

Programas De Lavagem

- 1** **ECO** Ciclo de lavagem econômica para cargas com sujeira normal. Modo mais eficiente na economia de água e energia.
- 2** **auto** Sensor automático de lavagem que se ajusta inteligentemente ao nível de sujeira da louça.
- 3** Modo INTENSO, para lavagens mais pesadas, como panelas, pratos e outros utensílios muito sujos.
- 4** 90 minutos: Lavagem e Secagem rápida, ideal para a lavagem de sujeiras mais leves com meia carga.

Pré Lavagem

- 5** **DICA:** Utilize a PRÉ-LAVAGEM para louças com sujeiras secas. Acumulou louça ao longo do dia? Inicie a pré-lavagem antes do programa escolhido.

Adiar Início

- 6** Adie o início do ciclo de lavagem, ajustando-o conforme sua necessidade.

Trava De Segurança

- 7** Pressione a tecla por 3 segundos para bloquear o painel de controle das lava-louças

Conexão sem fio

- 8** Produto conectado e com inteligência artificial. Conecte-se a uma rede de conexão sem fio para usufruir de todas as funcionalidades de sua lava-louças, através do Smart Home APP.

Funções Exclusivas Smart Home App



- Delicado:** Lavagem de utensílios delicados, como taças e vidros.
- Silencioso:** Menor ruído e consumo, ideal para lavar à noite, enquanto está dormindo.
- Autolimpeza:** Sistema inteligente que limpa os componentes internos da lava-louças.
- Higiene:** Remove as bactérias de suas louças, mantendo a temperatura em 72°C
- Extra Drying:** Tecnologia Extra Drying de secagem rápida.

Funções Extras

- 9** **POWERWASH** Para louças com alto nível de sujeira e difíceis de lavar. Combine esta função nos programas ECO; Silencioso; Intenso, 90 min, Delicado e Higiene.
- 10** **OPENDRY** Sistema de abertura automática da porta pós lavagem, obtendo resultados superiores de secagem sem a necessidade de abertura manual.
- 11** **ION DISHFRESH:** Função esterilizante, que remove as moléculas bacterianas e odores, trazendo um aspecto impecável de brilho e frescor.



Para mais informações, consulte o manual de instruções.

MDWEF16_QUICK GUIDE (2026-01_Rev.01)

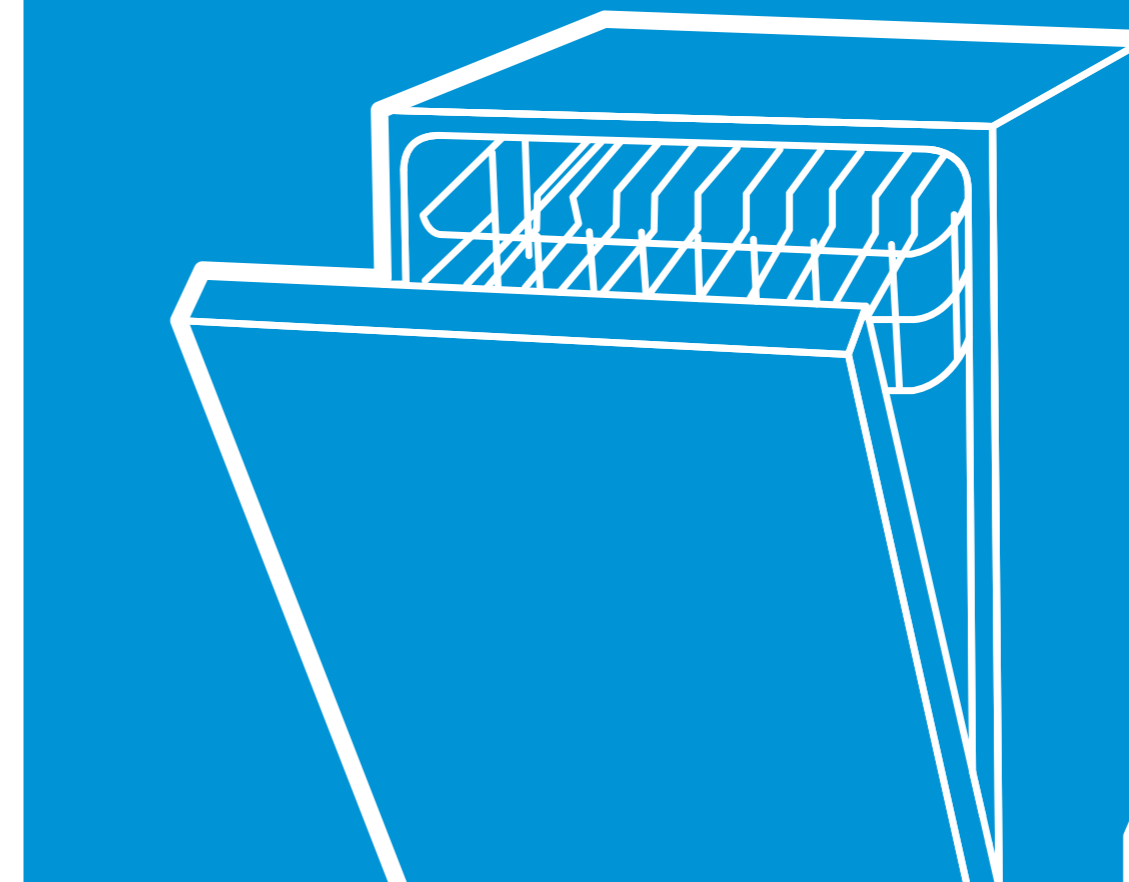

LAVA-LOUÇAS SMART 16 SERVIÇOS MIDEA

MDWEF16

GUIA RÁPIDO

INSTALAÇÃO

Siga as orientações contidas no manual e nivele o ajuste dos pés reguláveis adequadamente. Seu produto deve estar estável para funcionar perfeitamente.

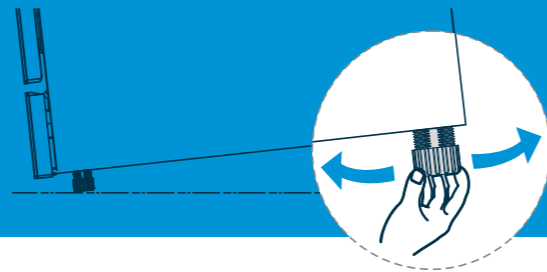

CARREGANDO SUA LAVA-LOUÇAS

Cesto De Talheres

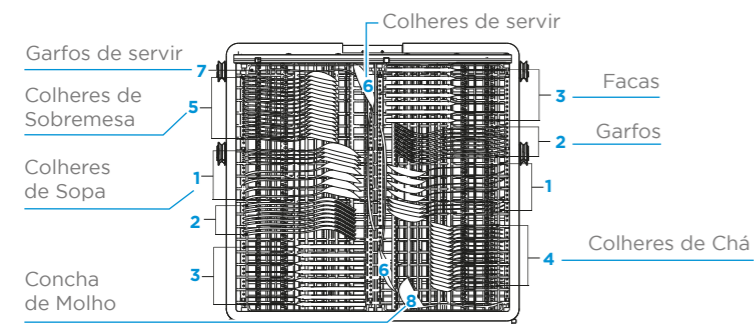

Dicas

Organize o cesto de talheres adequadamente, respeitando um espaço suficiente para que os talheres não fiquem aglomerados e prejudiquem o desempenho da lavagem. A organização adequada é fundamental para extrair o melhor desempenho do cesto.



Utilize a pré-lavagem para um desempenho superior de limpeza no cesto de talheres, principalmente com sujeiras secas acumuladas ao longo do dia.

Cesto Superior

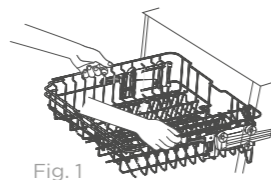
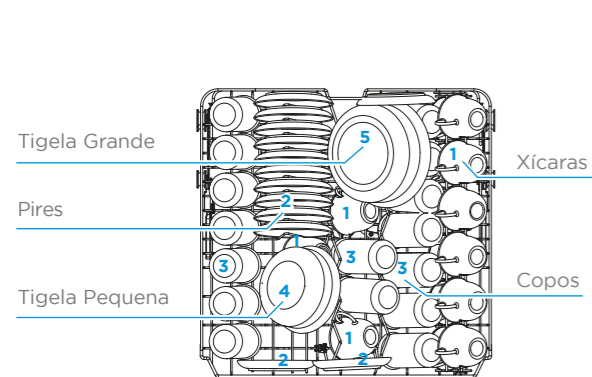

Fig. 1

Ajuste Do Cesto Superior

Ajuste a altura do cesto superior, para acomodar louças mais altas e maximizar a otimização do espaço interno. Para levantar, basta seguir (Fig. 1), sem a necessidade de levantar a alavanca.

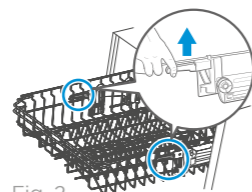

Fig. 2

Para abaixar o cesto inferior, basta levantar as alavancas posicionadas lateralmente (Fig. 2) Realize este processo cuidadosamente.

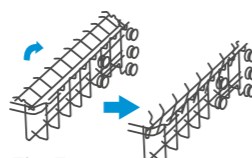
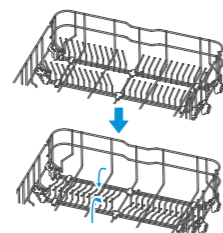
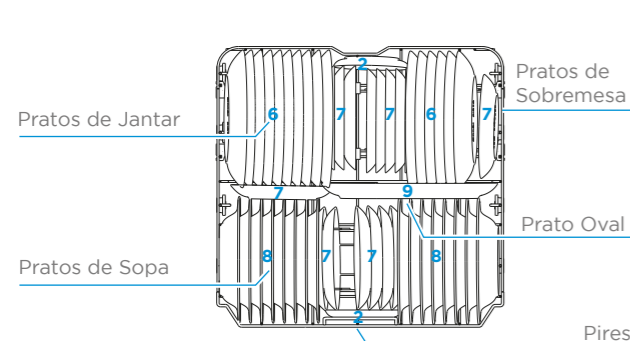

Fig. 3

Para permitir o posicionamento de itens mais altos no cesto superior da lava-louças, levante o suporte de xícaras (Fig. 3).

Cesto Inferior



Ajuste Do Cesto Inferior

Os suportes do cesto inferior são utilizados para segurar os pratos e travessas. Quando não utilizados, é possível abaixá-los para acomodar itens maiores no cesto.

Cesto Adicional De Talheres

Os suportes do cesto inferior também podem ser utilizados para acomodar o cesto adicional de talheres, que acompanha sua lava-louças. Encaixe-o adequadamente.

ABASTECENDO OS CONSUMÍVEIS

Detergente



Fig. 1

Pressione a trava para liberar a tampa do compartimento do detergente (Fig. 1).



Fig. 2

Adicione detergente próprio para lava-louças no local correto para abastecimento (A - Fig. 2).

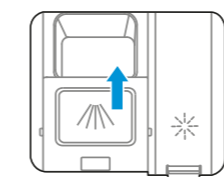

Fig. 3

Feche a tampa do compartimento, deslizando-a para a frente e depois, pressionando-a para baixo (Fig. 3).

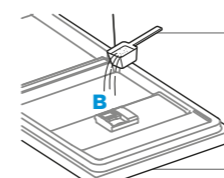

Fig. 4

DICA: Para louças muito sujas, utilize um pouco de detergente na porta (B - Fig. 4).

Líquido Secante

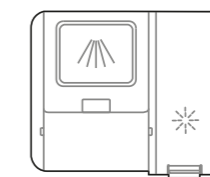

Fig. 5

Levante a trava para liberar a tampa do compartimento do líquido secante (Fig. 5).

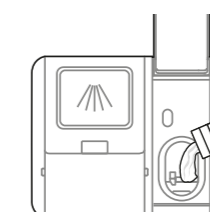

Fig. 6

Despeje cuidadosamente o líquido secante no compartimento, evitando que transborde (Fig. 6)

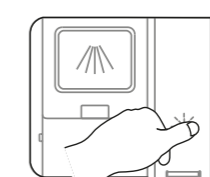

Fig. 7

Feche a tampa do compartimento do líquido secante. Certifique-se de que está bem fechado (Fig. 7).

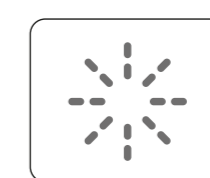
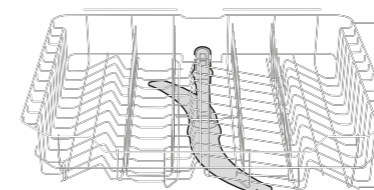

Fig. 8

Na falta de líquido secante, este símbolo aparecerá no painel (Fig. 8).

Hélices Pulverizadoras



Existem 2 hélices na sua lava-louças Smart Midea (abaixo do cesto superior e inferior). Verifique se não há louças ou objetos impedindo a movimentação da hélice e da tampa do compartimento do detergente. Este cuidado é fundamental para evitar queda no desempenho de lavagem.

O QUE LAVAR?

- Itens de aço inoxidável: talheres, bowls e panelas.
- Itens de vidro: travessas, copos, taças, pratos e refratários.
- Itens de cerâmica: pratos, bowls e panelas.
- Itens de plástico resistentes ao calor. Consulte sempre se o fabricante autoriza o uso em lava-louças.

O QUE NÃO LAVAR?

- Garrafas térmicas, plásticos NÃO resistentes ao calor.
- Itens de barro, cobre, ferro, alumínio e pedra.

Para mais detalhes, consulte o manual de instruções.

Dicas & Cuidados

- Antes da lavagem, retire o excesso de comida das louças
- Realize a limpeza semanal do filtro de alimentos (localizado abaixo do cesto inferior).
- Mantenha as louças sempre viradas para baixo e talheres deitados, de modo a evitar o acúmulo de água.
- Utilize APENAS detergente próprio para lava-louças (em pó ou pastilha) e não use, em hipótese alguma, detergente convencional (líquido). O uso do detergente líquido atuará de forma corrosiva na lava-louças, prejudicando seu funcionamento e diminuindo seu tempo de vida útil.